

第12回
全日本ユース(U15)水球競技選手権大会

桃太郎
カツプ



期日 令和元年12月23日(月)~27日(金)

会場 男子 倉敷市屋内水泳センター

女子 児島地区公園水泳場(児島マリンプール)



この事業は、(一財)地域活性化センターのスポーツ拠点づくり自立促進事業の支援を受けて実施しています。

リサイクル適性(A)

この印刷物は、資源物の紙へリサイクルできます。

主催 ●(公財)日本水泳連盟
共催 ●倉敷市・(公財)倉敷市スポーツ振興協会
主管 ●NPO法人 岡山県水泳連盟
全日本ユース(U15)水球競技選手権大会-桃太郎カップ実行委員会
後援 ●総務省・スポーツ庁・(一財)地域活性化センター
岡山県・岡山県教育委員会
公財岡山県スポーツ協会・岡山県中学校体育連盟
岡山県高等学校体育連盟・倉敷市教育委員会
倉敷商工会議所・児島商工会議所・玉島商工会議所
山陽新聞社・NHK岡山放送局
(公社)倉敷青年会議所



日本遺産
倉敷市

日本遺産のまち 倉敷市

- ◆ 一輪の綿花から始まる倉敷物語
～和と洋が織りなす繊維のまち～
- ◆ 荒波を越えた男たちの夢が紡いだ異空間
～北前船寄港地・船主集落～
- ◆ 「桃太郎伝説」の生まれたまち おかやま
～古代吉備の遺産が誘う鬼退治の物語～

日本遺産とは、地域の歴史的魅力や特色を通じて、わが国の文化や伝統を語る「ストーリー」を文化庁が認定するものです。倉敷市は全国最多の3つのストーリーが認定されており、市全域に構成文化財が存在するなど、まさに「日本遺産のまち」となっています。



日本遺産 倉敷市

検索

目 次

あいさつ 公益財団法人日本水泳連盟会長	1
歓迎のことば 倉敷市長	2
あいさつ NPO法人岡山県水泳連盟会長	3
大会役員	4
競技役員	5
式典次第・諸会議	6
出場チーム一覧	7
競技日程(男子)	8
男子の部組合せ	9
男子の部スコアー表	11
競技日程(女子)	15
女子の部組合せ	16
女子の部スコアー表	18
水球競技の見方	22
桃太郎カップ競技方法	23
男子選手名簿	24
女子選手名簿	41
大会テーマソング歌詞	58
第1回大会記録	59
第2回大会記録	60
第3回大会記録	61
第4回大会記録	62
第5回大会記録	63
第6回大会記録	64
第7回大会記録	65
第8回大会記録	66
第9回大会記録	67
第10回大会記録	68
第11回大会記録	69
第11回大会写真	70
ポスターコンクール入賞作品	71
日本代表選手からの応援メッセージ	73
地元協力学校からの応援メッセージ	74
タクシー・レンタカー案内	77
医療機関及び大会本部連絡先	78
競技会場位置図	79
男子会場(倉敷市屋内水泳センター)会場配置図	80
女子会場(児島マリンプール)会場配置図	81

ごあいさつ



公益財団法人 日本水泳連盟

会長 青木 剛

はじめに、本年1月と7月、倉敷市において、東京2020オリンピック・パラリンピック競技大会に向けた女子代表合宿を実施させていただきました。この場をお借りして、厚く御礼申し上げます。

第12回全日本ユース（U15）水球競技選手権大会（桃太郎カップ）が、12月23日から27日までの5日間、倉敷市屋内水泳センターおよび児島地区公園水泳場において開催されますことは、誠に喜ばしい限りです。

本大会は、JOCジュニアオリンピックカップ水泳競技大会、全日本ジュニア（U17）水球競技選手権大会とならび、日本水球の年代別強化計画の基幹大会として重要な位置づけにあります。11回目となる昨年度からは、一般財団法人地域活性化センターの「スポーツ拠点づくり自立促進事業」となりました。全国のU15世代の水球選手にとって「憧れの大会」として益々認知度が高まるとともに、地域に根差した大会として大きく発展していくことを願ってやみません。

本年度の日本水球は、7月の第18回世界水泳選手権（韓国・光州）において、男子は欧州の強豪と互角の戦いを演じながらもあと一步及ばず11位、女子もイタリア・カナダといった上位チームと好ゲームを展開したものの惜敗し13位という結果でした。男女ともに世界との距離は近づいてはいますが、勝ち切るためには何が必要か、改めて課題の克服が急がれます。一方で、同じ7月に開催された第30回ユニバーシアード競技大会（イタリア・ナポリ）では、欧米各国を抑えて男子は5位、女子は6位となり、U-22世代においては世界の強豪国と互角に戦えることが確認され、2024年パリ・2028年ロサンゼルスへと続く次世代強化の着実な成果を実感することができました。引き続き、課題と成果を分析・検証し、男女各世代における強化を継続していかなければなりません。

いよいよ東京2020オリンピック・パラリンピック競技大会開催まで、残り7か月となりました。世界最高峰の熱き戦いを目の当たりに出来るU15の選手の皆さんは、間違いなくBEYOND東京2020の主演です。将来の大舞台での飛躍を期し、選手の皆さんには日頃の練習の成果を如何なく発揮し、本大会を通じて、次のステップに駆け上がっていただくことを期待しています。次代のポセイドンジャパンを担うニュースターの誕生を心待ちにしています。

結びに、共催団体である倉敷市、公益財団法人倉敷市スポーツ振興協会、主管団体のNPO法人岡山県水泳連盟ならびにご支援ご協力を賜りました各企業・団体関係各位に心より感謝を申し上げます。併せて、ご観戦の皆様には出場選手への力強いご声援をお願い申し上げます、挨拶といたします。

歓迎のことば



倉敷市長 伊 東 香 織

「第12回 全日本ユース（U15）水球競技選手権大会 -桃太郎カップ-」が、全国の予選を勝ち抜いた男子16チーム、女子16チームが御参加のもと、盛大に開催されますことをお喜び申し上げますとともに、選手並びに関係者の皆様を心から歓迎いたします。

近年、日本の各地で自然災害による、甚大な被害が発生しており、被災された方々に心よりお見舞い申し上げます。また、公益財団法人日本水泳連盟様をはじめ、多くの皆様には、本市が昨年7月の豪雨で大きな被害を受けた際に心温まる御支援をいただき、改めてお礼を申し上げます。今後も本市の一日も早い復興と、被災された地域への支援に全力で取り組んでまいりますので、引き続きお力添えを賜りますようお願い申し上げます。

2020年の東京オリンピック開幕まで半年余りとなりました。日本中でスポーツへの関心が大いに高まっており、ジュニア世代のトップレベルの皆様が一堂に会し、熱い戦いを繰り広げられることをとても嬉しく思っております。

今年7月に韓国・光州で開催された第18回世界水泳選手権大会において、世界の強豪を相手に熱戦を繰り広げた日本代表には、「桃太郎カップ」を経験した男子7名、女子9名の選手が選出されました。本大会が、将来の日本水球界を担う若い世代の育成に重要な大会であることを喜ばしく、そして誇りに思っております。

これからも、本市は、「水球のまち倉敷」として、来年の東京オリンピックに向けて水球女子日本代表の事前キャンプのお手伝いをし、関係者の皆様と力を合わせ、日本水球界の競技力向上に貢献させていただきたいと思っております。

選手の皆さんには、日ごろの練習の成果を大いに発揮され、優勝を目指して頑張っていたいただきたいと思います。皆さんの中から、日本代表として世界を相手に活躍される選手が数多く生まれることを期待しております。

結びに、本大会開催にあたり御尽力を賜りました公益財団法人日本水泳連盟をはじめとする関係者の皆様方に深く感謝いたしますとともに、本大会の御成功と選手の皆さんの御健闘を心からお祈りいたしまして、歓迎のことばといたします。

ごあいさつ



NPO法人岡山県水泳連盟

会長 溝口 香

第12回全日本ユース（U15）水球競技選手権大会～桃太郎カップ～」が、12月23日の開
会式典から27日までの5日間、倉敷市屋内水泳センター、児島地区公園水泳場（児島マリ
ンプール）において盛大に開催されますことは、大きな喜びであり、心より歓迎いたし
ます。また、（公財）日本水泳連盟、倉敷市、助成をいただいた（一財）地域活性化センター
をはじめ、開催にご協力いただいた多数の企業・団体・個人の皆様に、心より感謝を申
し上げます。

全国各ブロックの厳しい予選会を勝ち抜いてこられた選手・監督他関係者の皆様、よ
うこそ倉敷市においで下さいました。日頃からの練習の成果を遺憾なく発揮され、それ
ぞれのベストを尽くした白熱する好試合が展開されることを心から期待します。

さて、本大会は、水球日本代表の登竜門として多くの選手が大会を経験し、東京2020
オリンピック水球競技においても、多くの選手が代表選手に選出されると思われま

この倉敷の地で活躍した多くの選手が、東京オリンピックに限らず、日本の代表選手
として国際大会で活躍することは、水球関係者のみならず、本大会の開催・運営に当たっ
ている関係者すべての願いです。これからも、この大会で活躍した選手の中から日本代
表選手がぞくぞくと輩出され、その働きにより日本にメダルがもたらせるようになれば、
また水球の発展に繋がっていけば、これ以上の幸いはありません。

選手の皆さんが試合に集中できるよう、会場の設営や運営には倉敷市の協力をいただ
き、本連盟の総力をあげて十分注意を注ぎます。この倉敷で大きな収穫を得てそれぞ
れの地域にお戻りになられるよう、そして来年も桃太郎カップ優勝を目標として、すばら
しい一年を迎えられますよう、心より祈念いたします。

大会役員

大会会長	青木 剛				
大会副会長	安部 喜方 藤木 達夫	上野 広治	坂元 要	溝口 香	伊東 香織
大会名誉顧問	林 利博	佐野 和夫	鈴木 大地	川勝 平太	小長井義正
大会顧問	泉 正文 後藤 忠治 濱出 雄三 松井 守	奥田精一郎 高井 平八 林 務 斎藤武次郎	笠原 一也 高木 弘毅 平井 顕吉 三村 英世	金子 正子 橋爪 四郎 山重美登士 中島 光浩	木村 洋二 濱崎 洸一 山本 浩 片山 貴光
大会監事	上柳 敏郎	村木 茂	齋藤 由紀		
大会参与	会田 忠秋 荒木 紀一 大河内吉行 金戸 俊介 小谷 正 篠田 靖之 住谷 栄之資 津谷 永光 中嶋 功 長谷 景治 樋口 卓延 堀 正美 水野 功明 八木沼正彦 山中 道男 平井 弘明	青木 守喬 飯田俊太郎 大塚 勇 國富 進 小谷 幹雄 地平 達郎 関口 毅 土佐 忠雄 永瀬 昭幸 林 敏久 日野 明德 堀川 博美 箕原 友義 矢澤 章弘 山本 茂樹 森分 敏明	秋山 惇 石井 宏 大桃 正隆 倉橋 範彦 斉藤 雅文 島 正明 高木 忠之 富田重次郎 中野 成章 林 正夫 蛭間 利雄 正村 孝司 宮下 充正 山口 和夫 和田 明	安住 正信 井上 敦雄 岡田 照良 桑原 圭司 佐藤 良夫 末弘 昭人 薦 光博 鳥居 裕史 中村 一良 東尾 公彦 藤本 尚章 松下 博 宮嶋 良寛 山住 哲生 荒木 竜二	足立 達 岩橋 弥生 奥村 征照 小坂 健介 澤田 浩 菅原 平 都筑 実 直井 亨 野村 照夫 東島 新次 逸見 啓 馬淵 良 宮本 憲二 山中 俊三 時尾 博幸
大会委員長	坂元 要				
大会委員	設楽 義信 中村 晴二 片沼 裕二 原 朗 八塚 明憲 河合 純一 原田 晃利	鈴木 浩二 齊藤 昌一 竹林 義浩 本間三和子 澁谷 俊一 木本 陽一 坂本 万明	村山よしみ 福田 豊 辛木 秀子 金子日出澄 萩原 智子 入江 弘幸 太宰 信一	鷺見 全弘 箕輪田 晃 平井 伯昌 松井 健 山根 一寿 西川 良和 日下 知章	森木 義雄 澤 弘宣 伊藤 正明 金岡 恒治 高橋 繁浩 長谷川博士 山中 隆司
大会実行委員長	原 朗				
大会実行副委員長	藤原 勝馬				
大会実行委員	片沼 裕二 檜橋 邦広 清水 克	峰岸 克行 陸田 祐一 岡 哲哉	木本 陽一 和田浩太郎 松井 昌彦	森 重樹 長濱 誠 三宅 靖広	杉本 和弘 岡本 信宏 山本 洋司

競 技 役 員

水球委員長	原 朗						
競技役員長	藤原 勝馬						
競技副役員長	御崎 智徳						
審判員(主)	黒崎 千智 佐伯 弘幸 Sergei Kananovich	梶原 洋祐 齋藤 夏輝 若林 和人	御崎 智徳 齊藤 誠 波多 祥計	津崎明日美 唐木信太郎 榎本 隆	宇田川佑里子 菊池 龍志 井上 嘉隆		
審査・デレゲート(主)	大島 明 藤原 勝馬	若林 和人 黒崎 千智	波多 祥計	榎本 隆	井上 嘉隆		
ゴールジャッジ(主)	古市 雅之 小野 和也	稲田 淑仁 兼田 知樹	重利 信彰 西澤 秀馬	藤原 寛巳 浅川 尋			
セクレタリー(主)	川合 英介 藏口 敬一	入江 亮 齋 多聞	山田 一輝 吉原悠太郎	裏 嵩 稲田 虎真	川本 祐徳 野津 和憲		
記録員(主)	越智 統	丸井 勇人	富永 佑輔	末田 光紀	林 真帆		
通告員(主)	多田 幾代	尾原真理子	松田 琴音	水野有輝子	斎藤まゆみ		
得点・PF表示(主)	上月 風太	名越美穂子	加嶋 千枝	竹藤奈央子	藤村 慶子		
記録速報(主)	高塚 哲治	柴田 倫孝	森本 通子	浦部 都	森上 恵子		
データ分析(主)	石本 裕志 室井 竜馬	江崎 健吾 土居陽治郎	江利川 宝	大村 洸瑠	北崎 匠		
総務員(主)	陸田 祐一	清水 克	岡本 信宏	一安 俊典	田淵ひとみ		
場内指令(主)	高木 貫汰	岡本慎之介	名越遼太郎	小高かをり	荒井 美幸		
ドクター	中野 豊						
会場設営(主)	岡本 信宏	岡 哲哉	伊藤 晃二	浦部 至			
センターリング係	荒木 彩翔	加嶋 大暉	西川 礼桜	藤田 了輔			
インフォメーション係	竹内 敏子	宮内 伸弥	古田 早容	上月佐絵子	西川 弘枝		
招集員	高木 照美	入江 陽子	木庭ひろみ	丸山 仁子	岡本 好美		

式典次第・諸会議

■ 開会式

期 日 令和元年12月23日(月) 17時00分～

会 場 倉敷アイビースクエア

1 開式通告	8 大会会長あいさつ
2 選手紹介	9 歓迎のことば
3 歓迎のことば(地元中学生)	10 応援メッセージ上映
4 ポスター優秀作品表彰式	11 来賓紹介
5 開会宣言	12 競技上の注意
6 国旗儀礼	13 選手宣誓
7 優勝杯返還並びにレプリカ授与	14 閉式通告

■ 閉会式

期 日 令和元年12月27日(金) 競技終了次第

会 場 倉敷市屋内水泳センター

1 開式通告	4 大会会長あいさつ
2 成績発表	5 閉会宣言
3 表彰並びに優勝杯授与	6 閉式通告

■ 監督者会議

期 日 令和元年12月23日(月) 16時00分

会 場 倉敷アイビースクエア

第12回大会 出場チーム一覧

ブロック	都道府県	男子	都道府県	女子
北海道・東北	宮城県	宮城県選抜	宮城県	宮城県選抜
	山形県	山形県選抜	山形県	山形県選抜
関東	群馬県	群馬県選抜	千葉県	千葉県選抜
	埼玉県	埼玉選抜	東京都	東京都選抜
			神奈川県	神奈川選抜
北信越	富山県	富山県選抜	富山県	富山県選抜
	石川県	石川県選抜	石川県	石川県選抜
東海	岐阜県	大垣市水球クラブ	岐阜県	岐阜選抜
	三重県	三重県選抜	愛知県	愛知選抜
近畿	滋賀県	滋賀県選抜	京都府	京都府選抜
	大阪府	大阪選抜	兵庫県	兵庫県選抜女子
中国	鳥取県	鳥取県選抜	鳥取県	鳥取水球クラブ
	山口県	山口県選抜		
四国	高知県	高知県選抜	高知県	春野水球クラブ
九州	長崎県	長崎選抜	福岡県	福岡県選抜
	鹿児島県	鹿児島選抜	鹿児島県	原田学園スイミングスクール
開催県	岡山県	岡山県選抜	岡山県	岡山県選抜

競技日程(男子)

会場：倉敷市屋内水泳センター

開会式	12月23日(月)	17時00分	倉敷アイビースクエア
-----	-----------	--------	------------

月 日	試合番号	開始時間		備考
12月24日(火)	No. 1	第1試合	9:00~	予選リーグ
	No. 2	第2試合	9:45~	〃
	No. 3	第3試合	10:30~	〃
	No. 4	第4試合	11:15~	〃
	No. 5	第5試合	12:00~	〃
	No. 6	第6試合	12:45~	〃
	No. 7	第7試合	13:30~	〃
	No. 8	第8試合	14:15~	〃
	No. 9	第9試合	15:00~	〃
	No. 10	第10試合	15:45~	〃
	No. 11	第11試合	16:30~	〃
	No. 12	第12試合	17:15~	〃
12月25日(水)	No. 13	第1試合	9:00~	〃
	No. 14	第2試合	9:45~	〃
	No. 15	第3試合	10:30~	〃
	No. 16	第4試合	11:15~	〃
	No. 17	第5試合	12:00~	〃
	No. 18	第6試合	12:45~	〃
	No. 19	第7試合	13:30~	〃
	No. 20	第8試合	14:15~	〃
	No. 21	第9試合	15:00~	〃
	No. 22	第10試合	15:45~	〃
	No. 23	第11試合	16:30~	〃
	No. 24	第12試合	17:15~	〃
12月26日(木)	No. 25	第1試合	9:00~	決勝トーナメント
	No. 26	第2試合	10:00~	〃
	No. 27	第3試合	11:00~	〃
	No. 28	第4試合	12:00~	〃
	No. 29	第5試合	13:30~	〃
	No. 30	第6試合	14:30~	〃
	No. 31	第7試合	15:30~	〃
	No. 32	第8試合	16:30~	〃
12月27日(金)	No. 33	第1試合	9:00~	7位決定戦
	No. 34	第2試合	10:00~	5位決定戦
	No. 35	第3試合	11:00~	3位決定戦
	No. 36	第4試合	12:40~	女子優勝決定戦
	No. 37	第5試合	14:20~	男子優勝決定戦

表彰式	12月27日(金)	競技終了次第	倉敷市屋内水泳センター
-----	-----------	--------	-------------

男子の部 組合せ(予選リーグ)

【各ブロック1, 2位が決勝トーナメントへ進出】

Aブロック

	鹿児島選抜	鳥取県選抜	高知県選抜	石川県選抜	勝	負	分	勝ち点	順位
鹿児島選抜									
鳥取県選抜	24日① 9:00 No. 1								
高知県選抜	24日⑨ 15:00 No. 9	25日⑤ 12:00 No. 17							
石川県選抜	25日⑩ 15:00 No. 21	25日① 9:00 No. 13	24日⑤ 12:00 No. 5						

Bブロック

	山口県選抜	山形県選抜	富山県選抜	群馬県選抜	勝	負	分	勝ち点	順位
山口県選抜									
山形県選抜	24日② 9:45 No. 2								
富山県選抜	24日⑩ 15:45 No. 10	25日⑥ 12:45 No. 18							
群馬県選抜	25日⑩ 15:45 No. 22	25日② 9:45 No. 14	24日⑥ 12:45 No. 6						

Cブロック

	埼玉選抜	大垣市水球クラブ	長崎選抜	滋賀県選抜	勝	負	分	勝ち点	順位
埼玉選抜									
大垣市水球クラブ	24日③ 10:30 No. 3								
長崎選抜	24日⑪ 16:30 No. 11	25日⑦ 13:30 No. 19							
滋賀県選抜	25日⑪ 16:30 No. 23	25日③ 10:30 No. 15	24日⑦ 13:30 No. 7						

Dブロック

	三重県選抜	大阪選抜	宮城県選抜	岡山県選抜	勝	負	分	勝ち点	順位
三重県選抜									
大阪選抜	24日④ 11:15 No. 4								
宮城県選抜	24日⑫ 17:15 No. 12	25日⑧ 14:15 No. 20							
岡山県選抜	25日⑫ 17:15 No. 24	25日④ 11:15 No. 16	24日⑧ 14:15 No. 8						

※No.は試合番号,
丸数字は当日の試合順

男子の部 組合せ (決勝トーナメント)

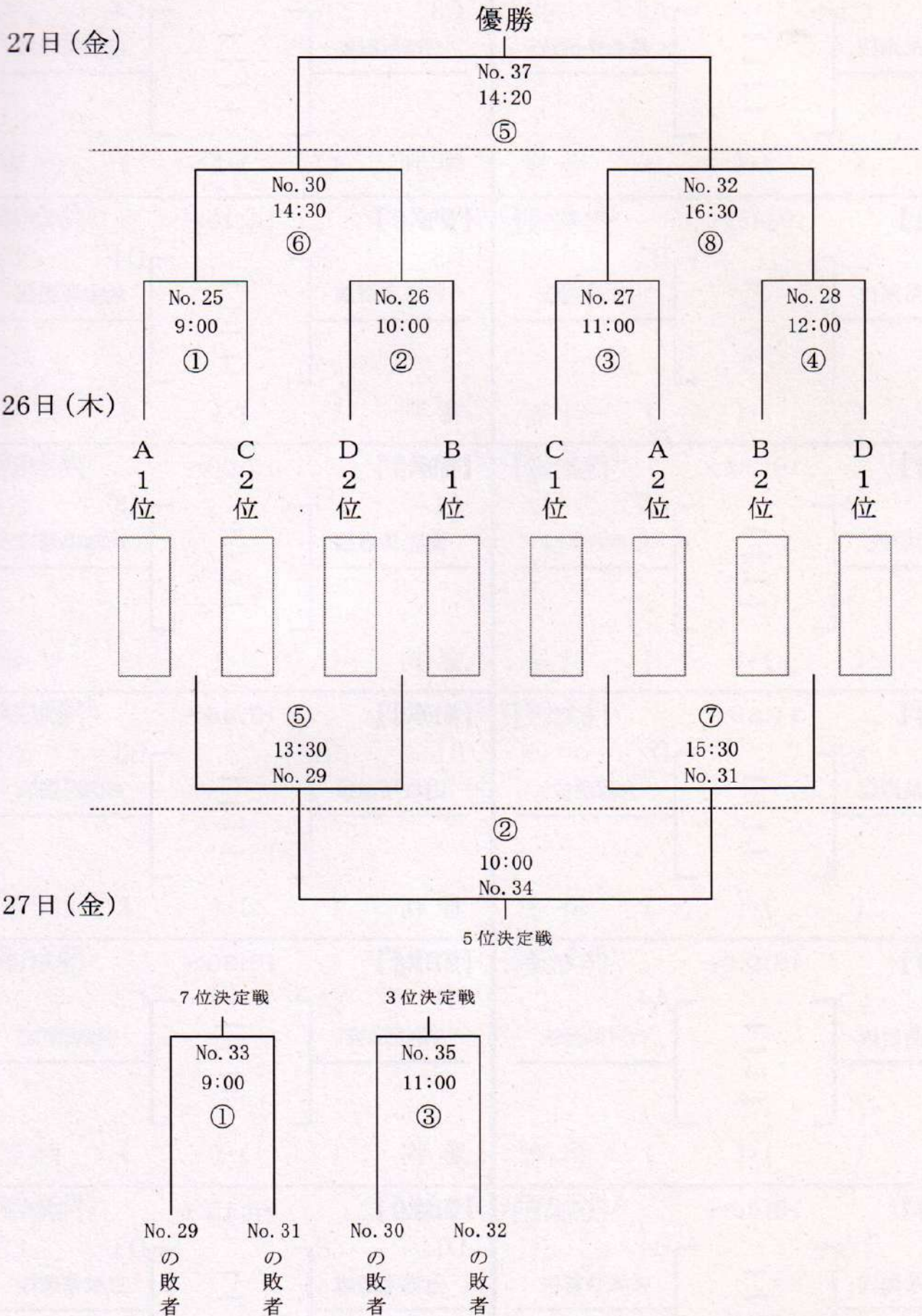

※No.は試合番号,
丸数字は当日の試合順

男子の部 スコアー表

12月 25日(水) 【大会2日目】

<p>【第13試合】 9:00～ 《男子の部》</p> <p>A2 鳥取県選抜</p> <p style="text-align: center;">[〃 〃]</p> <p>A4 石川県選抜</p> <p>審判 ()・()</p>	<p>【第19試合】 13:30～ 《男子の部》</p> <p>C2 大垣市水球クラブ</p> <p style="text-align: center;">[〃 〃]</p> <p>C3 長崎選抜</p> <p>審判 ()・()</p>
<p>【第14試合】 9:45～ 《男子の部》</p> <p>B2 山形県選抜</p> <p style="text-align: center;">[〃 〃]</p> <p>B4 群馬県選抜</p> <p>審判 ()・()</p>	<p>【第20試合】 14:15～ 《男子の部》</p> <p>D2 大阪選抜</p> <p style="text-align: center;">[〃 〃]</p> <p>D3 宮城県選抜</p> <p>審判 ()・()</p>
<p>【第15試合】 10:30～ 《男子の部》</p> <p>C2 大垣市水球クラブ</p> <p style="text-align: center;">[〃 〃]</p> <p>C4 滋賀県選抜</p> <p>審判 ()・()</p>	<p>【第21試合】 15:00～ 《男子の部》</p> <p>A1 鹿児島選抜</p> <p style="text-align: center;">[〃 〃]</p> <p>A4 石川県選抜</p> <p>審判 ()・()</p>
<p>【第16試合】 11:15～ 《男子の部》</p> <p>D2 大阪選抜</p> <p style="text-align: center;">[〃 〃]</p> <p>D4 岡山県選抜</p> <p>審判 ()・()</p>	<p>【第22試合】 15:45～ 《男子の部》</p> <p>B1 山口県選抜</p> <p style="text-align: center;">[〃 〃]</p> <p>B4 群馬県選抜</p> <p>審判 ()・()</p>
<p>【第17試合】 12:00～ 《男子の部》</p> <p>A2 鳥取県選抜</p> <p style="text-align: center;">[〃 〃]</p> <p>A3 高知県選抜</p> <p>審判 ()・()</p>	<p>【第23試合】 16:30～ 《男子の部》</p> <p>C1 埼玉選抜</p> <p style="text-align: center;">[〃 〃]</p> <p>C4 滋賀県選抜</p> <p>審判 ()・()</p>
<p>【第18試合】 12:45～ 《男子の部》</p> <p>B2 山形県選抜</p> <p style="text-align: center;">[〃 〃]</p> <p>B3 富山県選抜</p> <p>審判 ()・()</p>	<p>【第24試合】 17:15～ 《男子の部》</p> <p>D1 三重県選抜</p> <p style="text-align: center;">[〃 〃]</p> <p>D4 岡山県選抜</p> <p>審判 ()・()</p>

男子の部 スコアー表

12月 26日(木)

【 大会3日目 】

<p>【第25試合】 9:00～ 《男子の部》</p> <p>Aブロック1位 [—] Cブロック2位</p> <p>_____ [—] _____</p> <p style="text-align: center;">—</p> <p style="text-align: center;">—</p> <p style="text-align: center;">—</p> <p>審判 ()・()</p>	<p>【第31試合】 15:30～ 《男子の部》</p> <p>No.27の敗者 [—] No.28の敗者</p> <p>_____ [—] _____</p> <p style="text-align: center;">—</p> <p style="text-align: center;">—</p> <p style="text-align: center;">—</p> <p>審判 ()・()</p>
<p>【第26試合】 10:00～ 《男子の部》</p> <p>Dブロック2位 [—] Bブロック1位</p> <p>_____ [—] _____</p> <p style="text-align: center;">—</p> <p style="text-align: center;">—</p> <p style="text-align: center;">—</p> <p>審判 ()・()</p>	<p>【第32試合】 16:30～ 《男子の部》</p> <p>No.27の勝者 [—] No.28の勝者</p> <p>_____ [—] _____</p> <p style="text-align: center;">—</p> <p style="text-align: center;">—</p> <p style="text-align: center;">—</p> <p>審判 ()・()</p>
<p>【第27試合】 11:00～ 《男子の部》</p> <p>Cブロック1位 [—] Aブロック2位</p> <p>_____ [—] _____</p> <p style="text-align: center;">—</p> <p style="text-align: center;">—</p> <p style="text-align: center;">—</p> <p>審判 ()・()</p>	
<p>【第28試合】 12:00～ 《男子の部》</p> <p>Bブロック2位 [—] Dブロック1位</p> <p>_____ [—] _____</p> <p style="text-align: center;">—</p> <p style="text-align: center;">—</p> <p style="text-align: center;">—</p> <p>審判 ()・()</p>	
<p>【第29試合】 13:30～ 《男子の部》</p> <p>No.25の敗者 [—] No.26の敗者</p> <p>_____ [—] _____</p> <p style="text-align: center;">—</p> <p style="text-align: center;">—</p> <p style="text-align: center;">—</p> <p>審判 ()・()</p>	
<p>【第30試合】 14:30～ 《男子の部》</p> <p>No.25の勝者 [—] No.26の勝者</p> <p>_____ [—] _____</p> <p style="text-align: center;">—</p> <p style="text-align: center;">—</p> <p style="text-align: center;">—</p> <p>審判 ()・()</p>	

男子の部 スコアー表

12月 27日(金) 【大会4日目】

【第33試合】 9:00～ 《男子の部》

No.29の敗者 [ー] No.31の敗者
 [ー]
 [ー]
 [ー]

審判 ()・()

【第34試合】 10:00～ 《男子の部》

No.29の勝者 [ー] No.31の勝者
 [ー]
 [ー]
 [ー]

審判 ()・()

【第35試合】 11:00～ 《男子の部》

No.30の敗者 [ー] No.32の敗者
 [ー]
 [ー]
 [ー]

審判 ()・()

【第36試合】 12:40～

女子優勝決定戦

審判 ()・()

【第37試合】 14:20～ 《男子の部》

No.30の勝者 [ー] No.32の勝者
 [ー]
 [ー]
 [ー]

審判 ()・()

表彰式 15:45～

競技日程(女子)

会場：児島地区公園水泳場(児島マリンスクエア)

開会式 12月23日(月) 17時00分 倉敷アイビースクエア

月 日	試合番号	開始時間	備考
12月24日(火)	No. 1	第1試合 9:00~	予選リーグ
	No. 2	第2試合 9:45~	〃
	No. 3	第3試合 10:30~	〃
	No. 4	第4試合 11:15~	〃
	No. 5	第5試合 12:00~	〃
	No. 6	第6試合 12:45~	〃
	No. 7	第7試合 13:30~	〃
	No. 8	第8試合 14:15~	〃
	No. 9	第9試合 15:00~	〃
	No. 10	第10試合 15:45~	〃
	No. 11	第11試合 16:30~	〃
	No. 12	第12試合 17:15~	〃
12月25日(水)	No. 13	第1試合 9:00~	〃
	No. 14	第2試合 9:45~	〃
	No. 15	第3試合 10:30~	〃
	No. 16	第4試合 11:15~	〃
	No. 17	第5試合 12:00~	〃
	No. 18	第6試合 12:45~	〃
	No. 19	第7試合 13:30~	〃
	No. 20	第8試合 14:15~	〃
	No. 21	第9試合 15:00~	〃
	No. 22	第10試合 15:45~	〃
	No. 23	第11試合 16:30~	〃
	No. 24	第12試合 17:15~	〃
12月26日(木)	No. 25	第1試合 9:00~	決勝トーナメント
	No. 26	第2試合 10:00~	〃
	No. 27	第3試合 11:00~	〃
	No. 28	第4試合 12:00~	〃
	No. 29	第5試合 13:30~	〃
	No. 30	第6試合 14:30~	〃
	No. 31	第7試合 15:30~	〃
	No. 32	第8試合 16:30~	〃
12月27日(金)	No. 33	第1試合 8:30~	7位決定戦
	No. 34	第2試合 9:30~	5位決定戦
	No. 35	第3試合 10:30~	3位決定戦
	No. 36	第4試合 12:40~	優勝決定戦

※優勝決定戦は倉敷市屋内水泳センターに移動して行う

表彰式 12月27日(金) 競技終了次第 倉敷市屋内水泳センター

女子の部 組合せ(予選リーグ)

【各ブロック1, 2位が決勝トーナメントへ進出】

Aブロック

	石川県選抜	東京都選抜	鳥取水球クラブ	愛知選抜	勝	負	分	勝ち点	順位
石川県選抜									
東京都選抜	24日① 9:00 No. 1								
鳥取水球クラブ	24日⑨ 15:00 No. 9	25日⑤ 12:00 No. 17							
愛知選抜	25日⑨ 15:00 No. 21	25日① 9:00 No. 13	24日⑤ 12:00 No. 5						

Bブロック

	山形県選抜	神奈川県選抜	兵庫県選抜女子	原田学園スイミングスクール	勝	負	分	勝ち点	順位
山形県選抜									
神奈川県選抜	24日② 9:45 No. 2								
兵庫県選抜女子	24日⑩ 15:45 No. 10	25日⑥ 12:45 No. 18							
原田学園スイミングスクール	25日⑩ 15:45 No. 22	25日② 9:45 No. 14	24日⑥ 12:45 No. 6						

Cブロック

	京都府選抜	春野水球クラブ	福岡県選抜	岐阜選抜	勝	負	分	勝ち点	順位
京都府選抜									
春野水球クラブ	24日③ 10:30 No. 3								
福岡県選抜	24日⑪ 16:30 No. 11	25日⑦ 13:30 No. 19							
岐阜選抜	25日⑪ 16:30 No. 23	25日③ 10:30 No. 15	24日⑦ 13:30 No. 7						

Dブロック

	千葉県選抜	岡山県選抜	宮城県選抜	富山県選抜	勝	負	分	勝ち点	順位
千葉県選抜									
岡山県選抜	24日④ 11:15 No. 4								
宮城県選抜	24日⑫ 17:15 No. 12	25日⑧ 14:15 No. 20							
富山県選抜	25日⑫ 17:15 No. 24	25日④ 11:15 No. 16	24日⑧ 14:15 No. 8						

※No.は試合番号,
丸数字は当日の試合順

女子の部 組合せ(決勝トーナメント)

27日(金)

優勝

※決勝戦の会場は倉敷市屋内水泳センターで行う

No. 36
12:40
④

No. 30
14:30
⑥

No. 32
16:30
⑧

No. 25
9:00
①

No. 26
10:00
②

No. 27
11:00
③

No. 28
12:00
④

26日(木)

A
1
位

C
2
位

D
2
位

B
1
位

C
1
位

A
2
位

B
2
位

D
1
位

⑤

13:30
No. 29

⑦

15:30
No. 31

②

9:30
No. 34

5位決定戦

27日(金)

7位決定戦

No. 33
8:30
①

3位決定戦

No. 35
10:30
③

No. 29
の
敗
者

No. 31
の
敗
者

No. 30
の
敗
者

No. 32
の
敗
者

※No.は試合番号,
丸数字は当日の試合順

女子の部 スコアー表

12月 25日(水)		【大会2日目】	
【第13試合】 9:00～ 《女子の部》 A2 東京都選抜 _____ 審判 ()・()	【第19試合】 13:30～ 《女子の部》 C2 春野水球クラブ _____ 審判 ()・()		
【第14試合】 9:45～ 《女子の部》 B2 神奈川選抜 _____ 審判 ()・()	【第20試合】 14:15～ 《女子の部》 D2 岡山県選抜 _____ 審判 ()・()		
【第15試合】 10:30～ 《女子の部》 C2 春野水球クラブ _____ 審判 ()・()	【第21試合】 15:00～ 《女子の部》 A1 石川県選抜 _____ 審判 ()・()		
【第16試合】 11:15～ 《女子の部》 D2 岡山県選抜 _____ 審判 ()・()	【第22試合】 15:45～ 《女子の部》 B1 山形県選抜 _____ 審判 ()・()		
【第17試合】 12:00～ 《女子の部》 A2 東京都選抜 _____ 審判 ()・()	【第23試合】 16:30～ 《女子の部》 C1 京都府選抜 _____ 審判 ()・()		
【第18試合】 12:45～ 《女子の部》 B2 神奈川選抜 _____ 審判 ()・()	【第24試合】 17:15～ 《女子の部》 D1 千葉県選抜 _____ 審判 ()・()		

女子の部 スコアー表

12月 26日(木)		【 大会3日目 】	
【第25試合】 9:00～ Aブロック1位 <hr style="width: 80%; margin: 5px auto;"/> 審判 ()・()	《女子の部》 [] [] [] []	《女子の部》 15:30～ No.27の敗者 <hr style="width: 80%; margin: 5px auto;"/> 審判 ()・()	[] [] [] []
【第26試合】 10:00～ Dブロック2位 <hr style="width: 80%; margin: 5px auto;"/> 審判 ()・()	《女子の部》 [] [] [] []	《女子の部》 16:30～ No.27の勝者 <hr style="width: 80%; margin: 5px auto;"/> 審判 ()・()	[] [] [] []
【第27試合】 11:00～ Cブロック1位 <hr style="width: 80%; margin: 5px auto;"/> 審判 ()・()	《女子の部》 [] [] [] []		
【第28試合】 12:00～ Bブロック2位 <hr style="width: 80%; margin: 5px auto;"/> 審判 ()・()	《女子の部》 [] [] [] []		
【第29試合】 13:30～ No.25の敗者 <hr style="width: 80%; margin: 5px auto;"/> 審判 ()・()	《女子の部》 [] [] [] []		
【第30試合】 14:30～ No.25の勝者 <hr style="width: 80%; margin: 5px auto;"/> 審判 ()・()	《女子の部》 [] [] [] []		

女子の部 スコアー表

12月 27日(金) 【大会4日目】	
<p>【第33試合】 8:30～ 《女子の部》</p> <p>No.29の敗者 [—] No.31の敗者</p> <p>_____ [—] _____</p> <p> [—]</p> <p> [—]</p> <p> [—]</p> <p>審判 ()・()</p>	<p>倉敷市屋内水泳センター</p>
<p>【第34試合】 9:30～ 《女子の部》</p> <p>No.29の勝者 [—] No.31の勝者</p> <p>_____ [—] _____</p> <p> [—]</p> <p> [—]</p> <p> [—]</p> <p>審判 ()・()</p>	<p>【第36試合】 12:40～ 《女子の部》</p> <p>No.30の勝者 [—] No.32の勝者</p> <p>_____ [—] _____</p> <p> [—]</p> <p> [—]</p> <p> [—]</p> <p>審判 ()・()</p>
<p>【第35試合】 10:30～ 《女子の部》</p> <p>No.30の敗者 [—] No.32の敗者</p> <p>_____ [—] _____</p> <p> [—]</p> <p> [—]</p> <p> [—]</p> <p>審判 ()・()</p>	<p>表彰式 15:45～</p>



水球の見方



1 水球とは？

発祥はイギリス。プールで行うハンドボールのような競技です。身体のひとつが水中にあるため反則はわかりにくく、接触が多いことから「水中の格闘技」といわれています。

2 水球のゲーム

コート

男子 30m×20m、女子 25m×20m、深さ 2m以上のプール

試合時間

1 ピリオド 8 分間で第 4 ピリオドまで。ファールが起こると次のプレーが再開されるまでの時間は試合時間に入らない。そのため 1 ピリオドが 13 分から 17 分ほどかかり、1 試合 1 時間から 1 時間 10 分くらいかかる。

人数

ゴールキーパーを含めて 1 チーム 7 名。チームを区別するために異なる色の番号付きの帽子をかぶる。但し、交代選手は 6 名(内 1 名は GK)

ゴールキーパー

相手のシュートを防ぐ(帽子は赤色で 1 か 13 の番号をつける)

フローター

相手ゴールの前に陣取って得点を狙う

フローターバック

フローターの攻撃を防ぐ

ドライバー

泳いでマークをはずしてパスを受け得点を狙う

ここがポイント！！

- ・ ボールを持った選手にはアタックができます。
- ・ ゴールキーパー以外の選手は片手でボールを扱わなければいけませんが頭や足は使えます。
- ・ 選手は立ち泳ぎを使って、身体を水面上に保ちパスやシュートをします。

退水

選手が重い反則(エクスクルージョンファール)を犯した場合にプールの角に設けられた待機エリアで待機を命じられること。退水を命じられた選手は 20 秒間プレーできません。味方のチームが 20 秒以内にボールを奪い返すか攻撃側が得点した場合には復帰することができます。

3 水球のルール

水球には軽いファール(オーディナリーファール)と重いファール(パーソナルファール)があります。

オーディナリーファール	<ul style="list-style-type: none"> ・ アタックされた時にボールを水中に沈めて隠すこと(アンダーウォーター) ・ 相手側 2m以内にボールより先に入ること(オフサイド) ・ 30 秒以内にシュートしなかったとき 	
パーソナルファール	エクスクルージョンファール	<ul style="list-style-type: none"> ・ フリースローを妨害したとき ・ ボールを持っていない相手の自由な行動妨げたとき
	ペナルティーファール	<ul style="list-style-type: none"> ・ 5mエリア内で相手の得点となりそうな攻撃を反則によって阻止したとき ・ エクスクルージョンファールを犯した選手が故意に競技を妨害したとき

※パーソナルファールを 1 人の選手が 3 回犯すとその試合の残り時間出場出来なくなります。

◇桃太郎カップ競技方法について◇

(公財)日本水泳連盟水球競技規則に準じて行う。ただし、本大会においては次の通り変更して実施する。

- (1) 男女別にそれぞれ、予選リーグ(4ブロック)を行い予選ブロック上位2チームによる決勝トーナメントを行う。
- (2) 競技時間は、予選リーグを正味5分×4ピリオド、決勝トーナメント1・2回戦と順位決定戦を正味7分×4ピリオド、3位決定戦と決勝戦を正規ルール8分×4ピリオドでおこなう。
- (3) 予選リーグは、勝ち点制(勝者3点・引き分け1点・敗者0点)により順位を決定する。勝ち点が同点の場合の順位決定方法は、「水球競技ハンドブック」(公財)日本水泳連盟発行の「リーグ戦におけるタイブレイク方式について」を参照すること。なお、棄権は0-20で敗戦とする。
- (4) 決勝トーナメントにおいて4ピリオド終了時に同点の場合は、代表5人によるペナルティースロー戦で勝敗を決定する。
- (5) 競技に使用するボールは、ミカサ製男子→(W6009W)、女子→(W6603W)とする。
- (6) タイムアウトは、レフリー並びにオフィシャルにタイムアウト請求ホーンを鳴らして請求してください。予選リーグ、決勝トーナメントは各チーム1試合2回(但し、1ピリオド1回)とします。3位決定戦・決勝戦については、各ピリオド1回とします。

◇競技日程◇

- | | | | |
|-----|-----------------------|----|-----------------|
| 1日目 | ブロック別予選リーグ | 男女 | (12試合) |
| 2日目 | ブロック別予選リーグ | 男女 | (12試合) |
| 3日目 | 決勝トーナメント1回戦・敗者戦・準決勝 | 男女 | (8試合) |
| 4日目 | 順位(5~8位)決定戦・3位決定戦・決勝戦 | 男女 | 倉敷(5試合) 児島(3試合) |

※ 参加チーム数によっては、適正な方法に変更するものとする。

1 水球とは？

発祥はイギリス。プールで行うハンドボールのような競技です。身体のほとんどが水中にあるため反則はわかりにくく、接触が多いことから「水中の格闘技」といわれています。

2 水球のゲーム

- コート 30m×20m、深さ 2m以上のプール
- 試合時間 1ピリオド6分間で第4ピリオドまで。ファールが起こると次のプレーが再開されるまでの時間は試合時間に入らない。そのため1ピリオドが13分から17分ほどかかり、1試合1時間から1時間30分くらいかかる。
- 人数 ゴールキーパーを含めて1チーム7名。チームを区別するために異なる色の番号付きの帽子をかぶる。
- ゴールキーパー 相手のシュートを防ぐ(帽子は赤色で1か15の番号をつける)
- フロッター 相手ゴールの前に陣取って得点を狙う
- フロッターバック
- グラブパー

男子選手名簿

- ボールを持った選手にはアタックができます。
- ゴールキーパー以外の選手は片手でボールを扱わなければいけません(頭や足は使えます)。
- 選手は立ち泳ぎを強いてパスやフロッターをします。

退水

選手が重い反則を犯した場合にプールの角に投げられた後援エリアで待機を命じられること。退水を命じられた選手は20秒間プレーできません。20秒経過するか味方のチームが20秒以内にボールを奪い返した場合には復帰することができます。

3 水球のルール

- 水球には軽いファール(オーディナリーファール)と重いファール(パーソナルファール)があります。
- アタックされた時にボールを水中に求めて隠すこと(アンダーウォーター)
- 相手側2m以内にボールより先に入ること(オフサイド)

宮城県選抜



監督	大浪 勝彦	コーチ	加野 良樹	コーチ	
番号	選手氏名	年齢	番号	選手氏名	年齢
1	中 島 響 紀	15	9	平 寅 次 郎	13
②	大 野 秀 斗	15	10	那 智 上 太 一	13
3	丹 野 和	15	11	浅 水 優 人	13
4	安 住 歩	15	12	鈴 木 涼 真	13
5	谷 村 駿 介	15	13	高 橋 風 乃 明	13
6	平 岳 人	15	14		
7	丹 野 秀 飛	14	15		
8	友 田 波 音	14			
チームの 特色	宮城県内で活動している柴田高校，仙台第二高校，利府水球クラブの3チームから宮城県選抜を編成しました。				
チーム目標 スローガン	明るく元気に楽しい水球！！				
大会への 抱負	全国大会での一勝を目指して戦います。				

群馬県選抜



監督	小滝 剛司		コーチ	志賀 諭		コーチ	
番号	選手氏名	年齢	番号	選手氏名	年齢		
1	前田 聖	14	9	須川 桐也	12		
②	阿部 勇人	15	10				
3	井野 準哉	15	11				
4	松本 幸輝	15	12				
5	前田 隼之	14	13				
6	小川 晃来	13	14				
7	齋藤 陽太	13	15				
8	小林 大河	12					
チームの 特色	粘り強いDFとセンターを中心としたOF						
チーム目標 スローガン	戮力協心（りくりよくきょうしん）…力も心も一つに合わせること。						
大会への 抱負	予選リーグ突破						

埼玉選抜



監督	濱田 卓		コーチ	稲垣 剛		コーチ	山本 竣太	
番号	選手	氏名	年齢	番号	選手	氏名	年齢	
1	滝	藤 祐己	15	9	湯	浅 来望	15	
2	中	塚 駿	15	10	江	川 憲	15	
3	吉	村 光貴	15	11	原	子 真之介	15	
④	大	江 陸	15	12	船	水 淳希	15	
5	吉	田 隼都	15	13	寺	本 碧杜	15	
6	米	田 瑛真	15	14	伊	藤 颯真	15	
7	西	郷 やまと	15	15	佐	藤 麗音	15	
8	泉	水 佑太	15					

チームの 特色	秀明英光を主体としたスピード感と個性豊かなチーム。
チーム目標 スローガン	優勝を目指し、最後まで全力で戦い抜きます。
大会への 抱負	感謝の気持ちを忘れず、ステップアップしていきます。

富山県選抜



監督	砂子阪 誠		コーチ	丸山 真史		コーチ	砂原 拓翔		
番号	選手氏名			年齢	番号	選手氏名			年齢
1	老	田	賢心	13	9	流	泰	河	13
②	山	下	佑	15	10	若	林	聖夏	13
3	北	岡	勇太	15	11	上	田	陽生	13
4	市	田	宙	15	12	広	田	拓哉	13
5	深	澤	羽琉	14	13	山	口	聡一郎	13
6	應	矢	成希	14	14	柴	田	日向	13
7	船	木	靖忠	13	15	米	田	竜将	12
8	恒	川	裕太	13					
チームの 特色	粘り強いディフェンスから攻撃を展開します。								
チーム目標 スローガン	上位進出。								
大会への 抱負	一戦一戦全力で戦います。								

石川県選抜



監督	西田 寛		コーチ	吉田 涼悟		コーチ	中野 克也	
番号	選手	氏名	年齢	番号	選手	氏名	年齢	
1	中村	蒼 絹	15	9	大濱	圭 佑	14	
2	浦	縁 至	14	10	名倉	幹 智	12	
3	森田	晃 輝	15	11	北	怜 真	15	
4	春谷	心 太朗	15	12	佐賀	慶	13	
⑤	西田	宗 史	15	13	松村	優 玖	15	
6	三納	楓 真	14	14	中出	桜 資	12	
7	和田	涼 空	15	15	杉浦	玉 來	13	
8	塩村	泰 歩	15					
チームの 特色	高校1年生中心のチーム。プレスDFから守ってカウンターで得点を量産します。							
チーム目標 スローガン	奪取速攻							
大会への 抱負	昨年は北信越ブロックで予選敗退。2年ぶりの出場です。優勝目指して頑張ります。							

大垣市水球クラブ

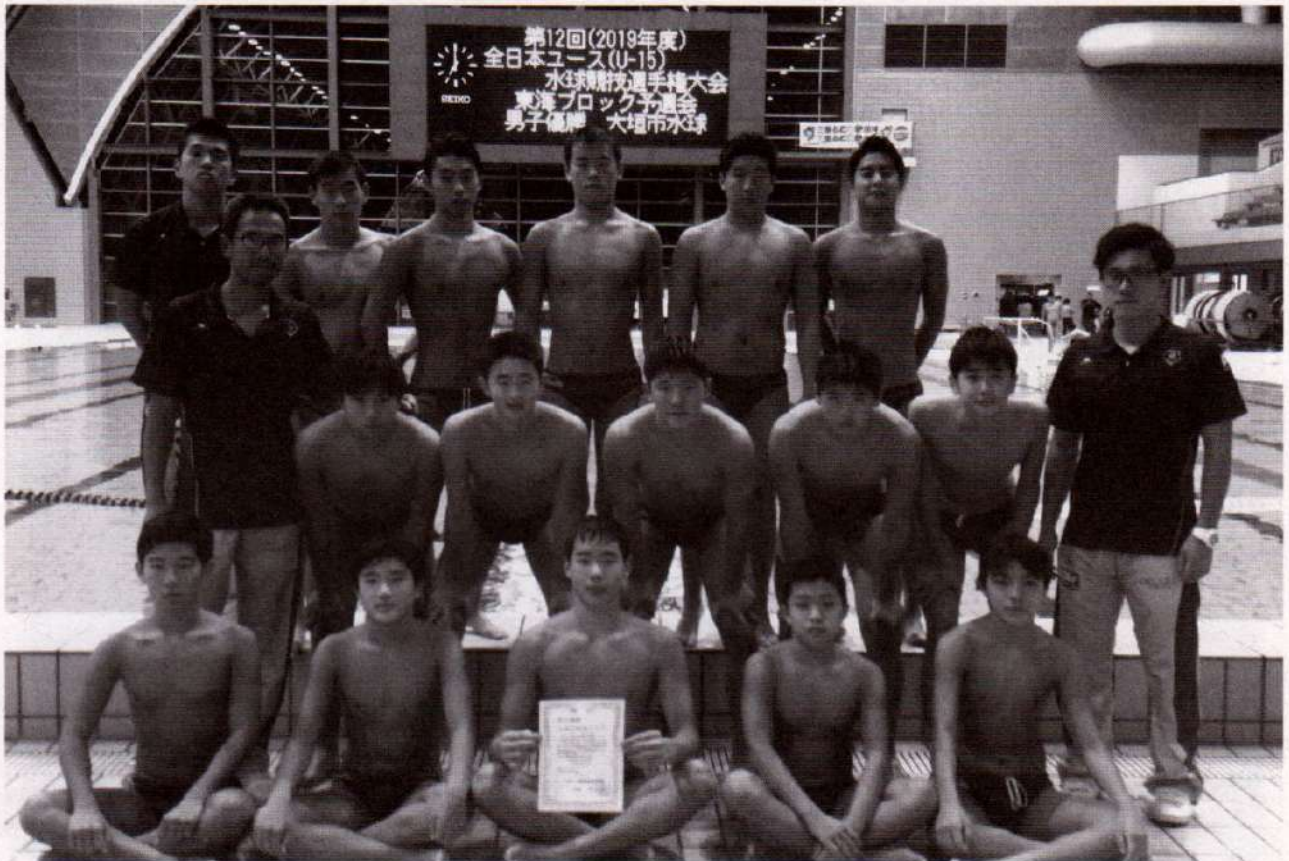

監督	寺山 拓人		コーチ	細野 雄樹		コーチ	三輪 純平		
番号	選手 氏 名			年齢	番号	選手 氏 名			年齢
1	大	角	俊 介	15	9	浅	野	翔 貴	14
2	池	田	悠 汰	15	10	橘		優 帆	12
3	米	村	昊 起	13	11	水	野	元 貴	15
4	鶴	田	悠 斗	13	12	新	川	友 也	15
5	野	村	恵 太 郎	13	⑬	安	田	康 太 郎	14
6	小	林	稜 典	13	14	西	川	大 貴	12
7	水	上	悟 考	14	15	吉	岡	泰 基	12
8	竹	中	真 斗	14					
チームの 特色	GKを中心とする全員一丸となったDF								
チーム目標 スローガン	3位入賞								
大会への 抱負	日頃からお世話になっている方々へ、良い結果を残して恩返しができるよう、全力プレーで頑張ります！								

三重県選抜



監督	川口 智央		コーチ	藤井 陽平		コーチ	大野 佑斗		
番号	選手 氏 名			年齢	番号	選手 氏 名			年齢
1	浅 野 耕 一 朗			15	9	佐 々 木 蒼 太			13
2	城 公 耀			15	10	前 川 光 翼			14
3	門 脇 唯 聖			15	11	道 上 碧 飛			14
④	山 田 舶 隼			15	12	池 田 昂 生			13
5	小 林 颯 汰			15	13	加 納 凧 人			15
6	佐 藤 歩 陸			15	14	園 田 晶 悟			13
7	森 健 心			15	15	庄 山 優			12
8	小 林 廉 弥			15					
チームの 特色	四日市中央工業高校の選手を中心に構成され、中学生との合同チームである。昨年は、三重WPスターズで活動した選手ばかりで和が取れているチーム。また、2年後に控えた三重とこわか国体の選手たちです。								
チーム目標 スローガン	経験値を上げるため、試合を1つ1つ大事に戦う。								
大会への 抱負	三重とこわか国体の前哨戦として、1戦ずつ経験値を上げ、勝つことを覚えていく。								

滋賀県選抜



監督		成田 伸泰		コーチ		成田 新治		コーチ			
番号	選手 氏 名			年齢	番号	選手 氏 名			年齢		
1	澤	好	騎	15	9	中	川	青	大	14	
②	桐	畑	匠	15	10	森	田	隼	平	13	
3	上	坂	祐	嘉	15	11	三	輪	康	太	13
4	福	居	作	亮	15	12	清	水	研	佑	13
5	木	下	丈	太	郎	14	13	中	尾	仁	14
6	行	岡	暖	陽	14	14	打	木	優	安	13
7	高	井	結	伍	14	15	伊	藤	珀	叶	13
8											
チームの 特色	高校生4名、中学生10名の堅守速攻のチームです。										
チーム目標 スローガン	予選リーグ突破！全員水球、泳ぎ勝つ、競り勝つ！										
大会への 抱負	一試合、一試合ワンプレーを大切にしていきたい。TEAM SHIGAで頑張ります。										

大阪選抜



監督	当麻 成人	コーチ	川上 翔	コーチ	笠島 宏和
番号	選手氏名	年齢	番号	選手氏名	年齢
1	田口 太陽	13	9	久保田 啓友	13
②	片山 太治朗	15	10	仁木 勇志	13
3	西田 一生	15	11	外山 将道	15
4	松永 玲	14	12	黒木 優太	15
5	加納 恒心	14	13	松上 颯	15
6	川村 忠斉	14	14	川崎 亜留	15
7	六路木 雅也	14	15	中野 聡太	15
8	津田 風音	14			
チームの 特色	全員でプレーする				
チーム目標 スローガン	一戦必勝				
大会への 抱負	決勝トーナメント進出				

鳥取県選抜



監督	小原 裕司		コーチ	森田 竜介		コーチ	今崎 哲也		
番号	選手 氏 名			年齢	番号	選手 氏 名			年齢
1	山 根 宏 太			15	9	谷 岡 真			14
2	田 中 海 斗			15	10	川 田 勇 介			14
3	植 村 陽			15	11	川 原 大 和			13
4	山 根 良 太			15	12	影 井 仁			13
5	磯 江 裕 行			15	13	岸 本 咲 太 郎			13
⑥	北 中 佑 介			15	14	福 島 彰 真			13
7	栗 谷 逸 斗			15	15	高 田 零 央			13
8	谷 尾 空 大			15					
チームの 特色	鳥取中央育英高校と鳥取水球クラブ（中学生）の合同チームです。								
チーム目標 スローガン	チームの目標はベスト4以上です。								
大会への 抱負	ミスを少なく、チャレンジ精神でチーム一丸となって頑張ります。								

鳥取県選抜



監督	小原 裕司		コーチ	森田 竜介		コーチ	今崎 哲也		
番号	選手 氏 名			年齢	番号	選手 氏 名			年齢
1	山	根	宏 太	15	9	谷	岡	真	14
2	田	中	海 斗	15	10	川	田	勇 介	14
3	植	村	陽	15	11	川	原	大 和	13
4	山	根	良 太	15	12	影	井	仁	13
5	磯	江	裕 行	15	13	岸	本	咲 太 郎	13
⑥	北	中	佑 介	15	14	福	鳥	彰 真	13
7	栗	谷	逸 斗	15	15	高	田	零 央	13
8	谷	尾	空 大	15					
チームの 特色	鳥取中央育英高校と鳥取水球クラブ（中学生）の合同チームです。								
チーム目標 スローガン	チームの目標はベスト4以上です。								
大会への 抱負	ミスを少なく、チャレンジ精神でチーム一丸となって頑張ります。								

山口県選抜



監督	木村 真弥		コーチ	波木 利夫		コーチ	神田 久輝	
番号	選手氏名	年齢	番号	選手氏名	年齢			
1	小 畠 潤 也	15	9	深 山 碧 空	13			
②	福 田 秀 真	15	10	若 月 星 輝	12			
3	濱 川 侑 誠	15	11	松 田 啓 叶	12			
4	伊 藤 聡 真	15	12	河 原 稜 弥	12			
5	安 村 快	15	13	池 田 順 哉	15			
6	角 野 翼	15	14	村 岡 侑 哉	12			
7	河 原 悠 斗	14	15	井 上 皆	12			
8	水 田 颯 人	14						
チームの 特色	幼い頃から1つのチームで水球に親しんでいます。チーム愛を大切に頑張ります。							
チーム目標 スローガン	優勝を狙います。							
大会への 抱負	昨年度のジュニアオリンピックB区分のリベンジだと思って、日本一を狙います。							

高知県選抜



監督		徳田 毅		コーチ		中野 美優		コーチ		徳田 晃	
番号	選手 氏 名			年齢	番号	選手 氏 名			年齢		
1	三	谷	真 矢	15	9	岡	村	涉 吾	12		
②	田	中	尚 志	15	10	古	田	悠 臣	12		
3	小	谷	凜 斗	15	11	森	岡	愛 斗	12		
4	篠	川	浩 貴	14	12	仙	頭	真 情	12		
5	鳥	田	祥 輔	14	13	田	部	有 麻	15		
6	ロ	ー	リ ー 隼	13	14	松	本	昂 大	13		
7	川	島	京 也	13	15	田	部	航 麻	12		
8	北	岡	紀 人	12							
チームの 特色	中学生中心の若いチーム。堅実なディフェンスからの攻撃が特色。										
チーム目標 スローガン	決勝トーナメント進出										
大会への 抱負	昨年惜しくも決勝トーナメントに進出できなかったのが、今年は是非とも予選を突破できるよう頑張りたい。										

長崎選抜



監督	北山 智之		コーチ	土橋 拓太		コーチ	坂本 博文	
番号	選手氏名	年齢	番号	選手氏名	年齢			
1	濱田 宗栄	14	9	松尾 俊哉	12			
②	村上 裕哉	15	10	磯部 太一	12			
3	野村 朗士	15	11	岡 秀真	12			
4	永江 拓夢	15	12	永田 駿人	12			
5	川添 秀太	14	13	濱田 大輝	12			
6	小浦 琳太郎	14	14	林田 湊	12			
7	川崎 拓希	14	15	堀 蔵之介	12			
8	山下 珊介	13						
チームの 特色	カウンターを中心に全員で点を取りに行く！							
チーム目標 スローガン	ベスト8進出！							
大会への 抱負	一戦一戦集中して戦い、接戦を制したい！							

鹿児島選抜



監督	吉村 健太		コーチ	牧 将太郎		コーチ	
番号	選手氏名	年齢	番号	選手氏名	年齢		
1	谷 口 和 明	14	9	吉 田 陽 春	14		
②	西 村 泰 拓	15	10	奥 然	14		
3	前 田 蓮 人	14	11	原 田 竜 之 介	13		
4	大 迫 瑠 唯	15	12	楊 恩 丞	13		
5	森 大 晟	15	13	式 侑 真	14		
6	中 原 魁 里	15	14	小 牟 禮 蓮	13		
7	潟 山 敦 之	15	15	櫛 山 智 己	13		
8	西 村 魁 星	14					
チームの 特色	ジュニア時代からのチームワークで、個々の能力に応じてベストを尽くすチームです。						
チーム目標 スローガン	一戦一戦大切に、一致団結						
大会への 抱負	鹿児島での開催なので、先輩たちの偉大な功績に負けぬよう頑張ります。						

開催県

岡山県選抜



監督		松井 昌彦		コーチ		岡本 信宏		コーチ		松原 裕幸	
番号	選手氏名	年齢	番号	選手氏名	年齢						
1	金岡 慶拓	14	9	永山 夢叶舞	14						
2	浦部 周平	15	10	斎藤 元気	13						
3	斎藤 大地	15	11	大塚 旦陽	13						
4	丸山 太一	15	12	松原 煌太	13						
⑤	森本 郁也	15	13	小高 颯真	13						
6	荒井 海渡	15	14	荒木 累翔	13						
7	木庭 幸輝	14	15	原 悠太郎	13						
8	近藤 晴矢	14									
チームの 特色	関西高等学校・岡山水球クラブ・安全スイミングスクールの選抜チームです。										
チーム目標 スローガン	1戦1戦、全力でプレーします！										
大会への 抱負	決勝トーナメント進出を目指します！										

宮城県選抜



監督	加野 良樹		コーチ			コーチ		
番号	選手氏名	年齢	番号	選手氏名	年齢			
1	西山 望	15	9	加野 夏望	10			
2	佐藤 愛華	15	10					
3	岩崎 楓	15	11					
④	伊藤 綺音	15	12					
5	佐藤 日南	15	13					
6	加野 詩音	15	14					
7	武田 恵	13	15					
8	伊藤 藍	13						
チームの 特色	それぞれのチームでは単独チームが編成できず柴田高校、利府水球クラブ、柴田水球クラブの選手で県選抜を編成しました。 また、柴田高校は今年度より女子水球を創部しました。							
チーム目標 スローガン	明るく元気に楽しい水球！！							
大会への 抱負	全国大会での一勝を目指して戦います。							

山形県選抜



監督	島貫 涼子			コーチ	温井 秀典			コーチ	岡崎 郁子		
番号	選手氏名			年齢	番号	選手氏名			年齢		
1	江	口	セイラ	11	9	風	間	星空	12		
2	武	田	咲来	14	10	志	鎌	蒼彩	12		
③	温	井	真心	14	11	吉	里	舞	15		
4	田	中	来幸	13	12	柏	崎	美月	14		
5	藤	田	樹	15	13						
6	島	村	彩加	15	14						
7	木	嶋	結海	13	15						
8	井	上	遥月	12							
チームの 特色	中学生中心のチーム										
チーム目標 スローガン	最後まであきらめず“粘っずぐ”										
大会への 抱負	12回連続参加。次につながる結果を残したい。										

千葉県選抜



監督	早川 千春			コーチ	吉里 優香			コーチ	逸見 恭平		
番号	選手 氏 名			年齢	番号	選手 氏 名			年齢		
1	日 比 絵 美 理			15	9	川 島 歩 美			15		
2	石 田 玲 奈			15	10	宮 下 紗 伎			15		
3	杉 本 華 音			15	11	小 倉 風 奈			15		
4	長 澤 友 里			15	12	井 内 香 那			15		
5	山 本 は る			14	13	糸 賀 美 枝			15		
6	堤 夏 世			14	14	赤 塚 野 乃 子			15		
7	内 堀 叶 水			14	⑮	水 島 碧 生			15		
8	秋 葉 月 碧			13							
チームの 特色	秀明八千代、幕張総合、千葉水球クラブ、芝浦工大柏高校からなる選抜チームです。選抜練習を通じて共通のコンセプトを実現できるよう練習してきました。										
チーム目標 スローガン	大会に続けて参加できること、千葉県の多くの選手の代表として、感謝の気持ちをもちながら、一戦一戦を大切に、全員の力で戦っていききたいと思います。										
大会への 抱負	2年続けて決勝の舞台に立ちながら、2位に終わっています。ひとつひとつの試合を大事にしながら、最後まで勝ち抜くのが大きな目標です。										

東京都選抜



監督		工藤 互		コーチ		川崎 奈美枝		コーチ		佐々木 亮	
番号	選手氏名			年齢	番号	選手氏名			年齢		
1	神 田 愛 子			15	9	菊 池 菜 七 子			14		
②	今 野 瑞 葵			15	10	新 井 佑 佳			14		
3	中 野 有 香 子			15	11	嶋 崎 あ や			13		
4	小 林 菜 桜 子			15	12	早 尾 梓			13		
5	西 山 葵			15	13	バ イ ロ ン 亜 朱 里			15		
6	安 川 史 葉			15	14	中 野 満 梨 子			13		
7	中 川 多 美			14	15	宗 藤 梨 華 子			13		
8	小 川 芽 依			14							
チームの 特色		穏やか									
チーム目標 スローガン		優勝									
大会への 抱負		1つ1つの試合に集中して、1つでも多くの試合に勝てるように皆で協力し声を掛け合いながらチームを盛り上げることです。									

神奈川選抜



監督	田中 綾帆		コーチ	柳瀬 彰良		コーチ	
番号	選手氏名	年齢	番号	選手氏名	年齢		
1	温 井 由 真	15	9	鈴 木 杏 梨	14		
2	田 村 未 来	15	10	遠 藤 結 菜	13		
3	前 川 夏 帆	15	11	安 藤 史 織	13		
4	山 本 め い	15	12	小 松 咲 輝	11		
⑤	西 山 百 花	15	13	甘 庶 乃 亜	13		
6	石 川 優 香	14	14	片 山 里 鶴	15		
7	大 川 も も こ	14	15	武 井 史 織	15		
8	宮 尾 聖 苑	13					
チームの 特色	白鵬女子高校、神奈川大学附属高校、横浜サクラスイミングスクール、 カワサキスイミングクラブの混成チーム。						
チーム目標 スローガン	全力プレーで、観ていて楽しい水球を目指す！						
大会への 抱負	メダル奪取。最終日まで楽しんでプレー！						

富山県選抜



監督	山本 隆		コーチ	高井 一樹		コーチ	山本 瑞姫				
番号	選手 氏 名			年齢	番号	選手 氏 名			年齢		
1	高	岡	漣	14	9	今	村	海	優	10	
②	飯	塚	ゆら	14	10	石	川	陽	菜多	11	
3	佐	生	結	14	11	坂	田	味	匂	9	
4	本	保	麻帆	12	12	中	川	千	紗	9	
5	山	下	椰	12	13	立	野	由	佳	15	
6	安	井	ゆず	12	14	加	賀	井	咲	嬉	15
7	山	城	帆香	12	15						
8	垣	内	ららな	11							
チームの 特色	堅実なディフェンスからのカウンターで勝利を目指します。										
チーム目標 スローガン	一戦必勝！ベスト4！										
大会への 抱負	全員で！全力で！ベストを尽くせ！										

石川県選抜

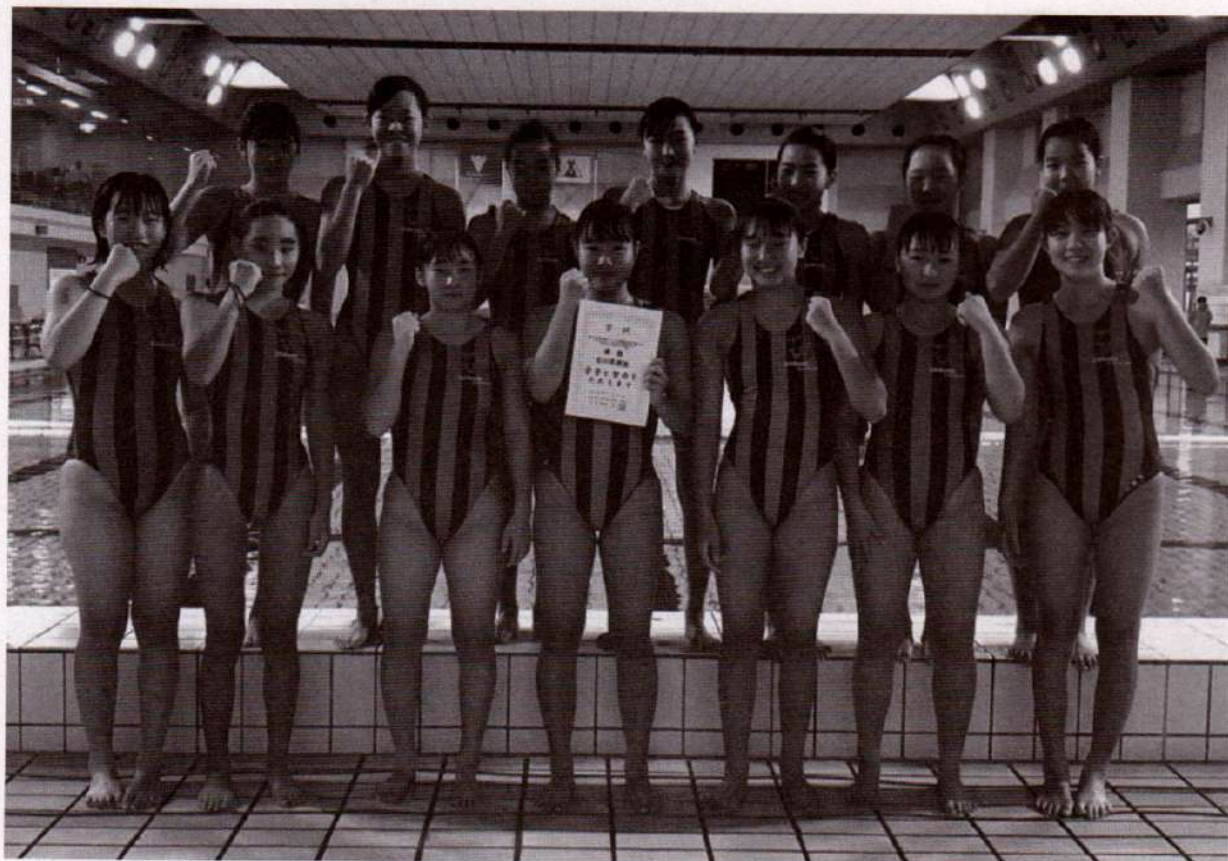

監督	北川 一貴		コーチ	直江 玲皇		コーチ	川本 容子		
番号	選手氏名			年齢	番号	選手氏名			年齢
1	樋	口	陸 実	12	9	下	村	紅 葉	13
2	安	田	采 奈	12	10	宿	波	唯	11
3	高	森	来 厘	12	11	下	田	茉 阿	11
4	村	田	恋 捺	14	12	山	本	希	11
⑤	岡	田	莉 奈	14	13	下	田	珠 寿	13
6	隅	谷	圭 貴	13	14	竹	端	優 里 奈	11
7	森	田	梨 咲	13	15	北	岸	華 歩	12
8	北	川	心 菜	13					
チームの 特色	堅実なDFからスピードのあるカウンターを持ち味としたチームです。								
チーム目標 スローガン	全国制覇								
大会への 抱負	一戦一戦全力で勝ち抜いていきます!								

岐阜選抜



監督	細野 雄樹		コーチ	三輪 純平		コーチ	安藤 令祐	
番号	選手氏名	年齢	番号	選手氏名	年齢			
1	伊藤 奈々子	15	9	伊藤 愛菜	15			
2	大橋 璃子	15	10	傍島 さくら	10			
3	藤野 凛	15	11	増田 ここ南	9			
4	林 莉鈴	15	12					
5	白井 陽音	12	13					
6	清水 朋華	15	14					
⑦	小林 真穂	13	15					
8	白井 綺捺	15						
チームの 特色	高校生から小学生まで、岐阜県で水球を頑張っている選手たちのチームです。攻撃に頼れる選手がいるので、しっかり守ってボールをつなぎ、得点につなげます！							
チーム目標 スローガン	まずは予選リーグ1勝！できれば予選リーグ突破しベスト8！							
大会への 抱負	初めての全国大会出場、自分たちの力がどこまで通用するか、全力で挑戦します！！							

愛知選抜



監督	小林 浩司		コーチ	高野 亮汰		コーチ	伊藤 慎悟	
番号	選手氏名	年齢	番号	選手氏名	年齢			
1	井上 遥 菜	15	9	奥岡 飛 沫	13			
2	後藤 英里 佳	15	10	平井 鈴 花	12			
3	野崎 三彩 都	15	11	守谷 雛	12			
4	三輪 奈菜 美	15	12	宮下 幸 芽	12			
5	小山 果 歩	15	13	木村 汐 里	14			
⑥	兵藤 世 理	15	14	佐土原 星 利 奈	12			
7	尾出 陽 菜	14	15	川上 紗 璃	10			
8	平井 華 夏	13						

チームの 特色	「やる気と元気は日本一」で全員水球で戦います。
チーム目標 スローガン	目指せベスト4！！
大会への 抱負	全員水球で決勝トーナメントに進出し、ベスト4を目指します。

京都府選抜



監督	竹井 昂司		コーチ	藤原 秀規		コーチ	大前 仁美		
番号	選手 氏 名			年齢	番号	選手 氏 名			年齢
1	山 本 琴 美			14	9	木 下 暖 菜			13
②	井 上 舞			15	10	来 海 琳			13
3	高 田 い づ み			15	11	廣 瀬 ほ の か			13
4	藤 澤 早 那			15	12	岡 口 琴 音			12
5	中 尾 碧 来			15	13	城 之 下 佳 歩			12
6	片 田 咲 良			14	14	諸 橋 光 理			12
7	西 澤 理 子			14	15	弓 木 茉 耶			12
8	石 井 紗 葉			13					
チームの 特色	堅い守りからの早い展開で得点をあげる。 フットワークを武器にスピードある攻守で挑みます。								
チーム目標 スローガン	全国制覇。堅守速攻。								
大会への 抱負	チーム一丸となって、優勝の座を勝ち取ります。								

兵庫県選抜女子



監督		大塚 浩司		コーチ		水川 隆則		コーチ	
番号	選手氏名	年齢	番号	選手氏名	年齢				
1	村田 奈穂	15	9	長尾 千優	15				
2	佐野 陽	13	10	掛川 愛莉	15				
③	堀 ひのき	15	11	永井 志織	15				
4	荻野 珠楽	14	12	福田 日向子	15				
5	東島 葵葉	14	13	橋本 真由香	15				
6	岸川 カレン	13	14	佐藤 留里	11				
7	平木 青空	12	15	坂田 倭都琉	15				
8	尾西 彩	15							
チームの 特色	底抜けに明るいチームです。								
チーム目標 スローガン	楽しく強く！								
大会への 抱負	今大会はベスト4								

鳥取水球クラブ



監督		森田 竜介		コーチ		小原 裕司		コーチ		今崎 哲也	
番号	選手氏名	年齢	番号	選手氏名	年齢						
1	山根 愛莉	15	9	太田 鈴乃	15						
2	松原 ひなた	14	10								
3	鍛冶木 涼花	13	11								
④	川田 真衣	13	12								
5	太田 暖乃	12	13								
6	橋本 彩星	13	14								
7	神原 風花	13	15								
8	神原 色羽	10									
チームの 特色	選手自身がよく考え、共有して、実行していくチームです。										
チーム目標 スローガン	水球をしっかりと楽しめます。										
大会への 抱負	1勝目指して頑張ります。										

春野水球クラブ



監督	中野 美優		コーチ	乾 安佳里		コーチ	徳田 毅	
番号	選手氏名	年齢	番号	選手氏名	年齢			
1	坂本千音	11	9	ローリー仁愛	9			
②	今井望晴	14	10					
3	大山里紗	13	11					
4	宮中七海	13	12					
5	土居夢奈	13	13	岡村咲希	10			
6	竹村美憂	12	14					
7	和田聖怜	11	15					
8	橋田歩実	10						
チームの 特色	メンバーの半分以上が小学生の若いチームです。							
チーム目標 スローガン	まずは1勝！！							
大会への 抱負	強気なプレーで得点を取りにいきます！							

福岡県選抜



監督	池田 祐次		コーチ	目等 聡		コーチ	西山 進		
番号	選手氏名			年齢	番号	選手氏名			年齢
1	外	村	桃	15	9				
②	高	口	舜可	15	10				
3	松	葉	友花	15	11				
4	平	岡	花音	15	12				
5	中	本	絢	15	13				
6	八	尋	日向	15	14				
7	勝	木	花鈴	14	15				
8	秋	山	莉子	13					
チームの 特色	堅守速攻								
チーム目標 スローガン	常に全力、常に楽しむ								
大会への 抱負	常に全力、常に楽しむ								

九州ブロック

鹿児島県

原田学園スイミングスクール



監督	有馬 康一		コーチ		コーチ	
番号	選手氏名	年齢	番号	選手氏名	年齢	
1	濱田光琉	14	9	坂東璃子	12	
②	別府林瑚	15	10			
3	山下桃子	15	11			
4	花園莉帆	14	12			
5	築瀬紗采	14	13			
6	花井こころ	14	14			
7	福田星香	13	15			
8	三田夢佳	12				
チームの 特色	皆で守って、皆で攻める					
チーム目標 スローガン	最後まで諦めず、一生懸命プレーする					
大会への 抱負	一戦一勝					

開催県

岡山県選抜



監督	岡 哲哉		コーチ	田中 花歩		コーチ		
番号	選手 氏 名			年齢	番号	選手 氏 名		年齢
①	笠	原	かを	15	9	葛	原 舞 華	13
2	森	高	遥 凧	15	10	森	高 涼 羽	12
3	葛	原	夏 輝	15	11	松	下 珠 々	12
4	姫	井	彩 華	14	12	姫	井 遥	12
5	廣	田	心 音	13	13	清	水 璃 胡	14
6	森	本	彩 芭	13	14	岡	本 結 羽	12
7	田	中	咲 羽	13	15	浦	本 望 愛	12
8	茅	野	爽	13				
チームの 特色	泳力を活かし、一生懸命頑張るチーム							
チーム目標 スローガン	一戦全力							
大会への 抱負	チーム一丸となって頑張ります！							

シュート ～絆たちとともに～

作詞・作曲 守安 富士男

あの日 君が肩越しに投げた シュートの輝きを
きらめく季節がいつか過ぎても きっと忘れない
水のキャンパスに描いた夢を いつまでも消さないでほしい

そっと肩に手のひら 振り向けば ぎこちない声
無口な君の精一杯が とてもうれしかった
傷つき傷つけた言葉に 心を曇らせた時も
気がつけば ほら いつもそばに あたたかい絆たち

あの日 君が肩越しに投げた シュートの輝きを
きらめく季節がいつか過ぎても きっと忘れない

外は冬の陽射し 日溜りに咲いた笑顔
風は少し冷たいけど 涙拭ってくれた
うつむき投げつけたボールに 瞳を潤ませた時も
気がつけば ほら どんな時も 君を囲む絆たち

あの日 君が肩越しに投げた シュートの輝きを
きらめく季節がいつか過ぎても きっと忘れない
水のキャンパスに描いた夢を いつまでも消さないで

あの日 君が肩越しに投げた シュートの輝きを
きらめく季節がいつか過ぎても きっと忘れない
ずっと忘れない 絆たちとともに

第1回全日本ユース(U15)水球競技選手権大会－桃太郎カップ－
入賞者・入賞チーム一覧

	氏名	チーム名	都道府県
ベストセブン(女子)	立川 直喜	柏崎アクアクラブ	新潟県
	橋本 佳奈	コナミスポーツクラブ明石西新町	兵庫県
	田中 寧葉	神奈川県Prefecture Selection Water Polo Team	神奈川県
	細谷 香奈	山形水球クラブ	山形県
	村田 琴乃	山形水球クラブ	山形県
	村井 愛美	石川水球クラブ	石川県
	徳用 百合奈	石川水球クラブ	石川県
ベストセブン(男子)	中田 侑志	オール高知	高知県
	石谷 俊樹	石川イーグルス	石川県
	志田 康平	山形水球クラブ	山形県
	池田 凌	柏崎アクアクラブ	新潟県
	福島 丈貴	原田学園スイミングスクール	鹿児島県
	津崎 翔伍	岡山水球クラブ	岡山県
	中川 峻輔	三重ウォータポロスターズ	三重県
最優秀選手(女子)	小西 晃代	石川水球クラブ	石川県
最優秀選手(男子)	荒井 陸	神奈川県Prefecture Selection Water Polo Team	神奈川県
最優秀監督(女子)	野村 幸孝	石川水球クラブ	石川県
最優秀監督(男子)	有馬 康一	原田学園スイミングスクール	鹿児島県

試合結果	男子	女子
優勝	原田学園スイミングスクール	石川水球クラブ
2位	三重ウォータポロスターズ	神奈川県Prefecture Selection Water Polo Team
3位	石川イーグルス	柏崎アクアクラブ
4位	山形水球クラブ	山形水球クラブ
5位	柏崎アクアクラブ	コナミスポーツクラブ明石西新町
6位	岡山水球クラブ	原田学園スイミングスクール
7位	神奈川県Prefecture Selection Water Polo Team	富士見クラブ
8位	オール高知	岡山水球クラブ

第2回全日本ユース(U15)水球競技選手権大会－桃太郎カップ－
入賞者・入賞チーム一覧

	氏名	チーム名	都道府県
ベストセブン(女子)	安並 華蓮	神奈川県選抜	神奈川県
	田川 瑞記	石川水球クラブ	石川県
	徳用 百合奈	石川水球クラブ	石川県
	齋藤 有寿	山形県	山形県
	浪江 舞	神奈川県選抜	神奈川県
	新澤 由貴	コナミスポーツクラブ明石西新町	兵庫県
	有馬 優美	原田学園スイミングスクール	鹿児島県
ベストセブン(男子)	長野 大地	群馬ジュニア水球	群馬県
	廣江 隼斗志	群馬ジュニア水球	群馬県
	春日 一平	神奈川県選抜	神奈川県
	目名 龍之介	石川イーグルス	石川県
	深川 幹徳	福岡水球クラブ	福岡県
	津崎 翔伍	岡山水球クラブ	岡山県
	古林 勇馬	山形県	山形県
最優秀選手(女子)	吉里 優香	石川水球クラブ	石川県
最優秀選手(男子)	熊谷 晶	神奈川県選抜	神奈川県
最優秀監督(女子)	坂本 将一	石川水球クラブ	石川県
最優秀監督(男子)	彦田 晃宏	神奈川県選抜	神奈川県

試合結果	男子	女子
優勝	神奈川県選抜	石川水球クラブ
2位	群馬ジュニア水球	原田学園スイミングスクール
3位	山形県	神奈川県選抜
4位	福岡水球クラブ	コナミスポーツクラブ明石西新町
5位	石川イーグルス	山形県
6位	岡山水球クラブ	千葉県選抜
7位	原田学園スイミングスクール	富山スイミングパレス
8位	オール高知	柏崎アクアクラブ

第3回全日本ユース(U15)水球競技選手権大会－桃太郎カップ－
入賞者・入賞チーム一覧

	氏名	チーム名	都道府県
ベストセブン(女子)	北川 美優	千葉県選抜	千葉県
	田川 瑞記	石川水球クラブ	石川県
	新澤 由貴	兵庫選抜	兵庫県
	池田佳寿美	埼玉選抜	埼玉県
	吉里 優香	埼玉選抜	埼玉県
	鈴木 琴莉	山形県選抜	山形県
	木倉 優	富山スイミングパレス	富山県
ベストセブン(男子)	足立 聖弥	岐阜選抜	岐阜県
	清水 敦斗	岐阜選抜	岐阜県
	山田精太郎	神奈川県選抜	神奈川県
	濱田 周	神奈川県選抜	神奈川県
	稲場 航平	富山ウォーターポロクラブ	富山県
	川本 周磨	石川イーグルス	石川県
	津崎 翔伍	岡山県選抜	岡山県
最優秀選手(女子)	齋藤 有寿	山形県選抜	山形県
最優秀選手(男子)	長野 大地	群馬ジュニア水球	群馬県
最優秀監督(女子)	吉田 幸宏	山形県選抜	山形県
最優秀監督(男子)	岡本 信宏	岡山県選抜	岡山県

試合結果	男子	女子
優勝	岡山県選抜	山形県選抜
2位	岐阜選抜	埼玉選抜
3位	神奈川県選抜	石川水球クラブ
4位	富山ウォーターポロクラブ	富山スイミングパレス
5位	群馬ジュニア水球	兵庫選抜
6位	石川イーグルス	千葉県選抜
7位	オール高知	神奈川県選抜
8位	山形県選抜	大阪選抜

第4回全日本ユース(U15)水球競技選手権大会－桃太郎カップ－
入賞者・入賞チーム一覧

	氏名	チーム名	都道府県
ベストセブン(女子)	大野 百合愛	原田学園鹿児島情報クラブ	鹿児島県
	有馬 福美	原田学園鹿児島情報クラブ	鹿児島県
	稲場 朱里	富山県選抜	富山県
	木倉 優	富山県選抜	富山県
	佐々木 圭菜	京都踏水会水泳学園	京都府
	塩谷 南美	京都踏水会水泳学園	京都府
	佐賀 由理子	石川水球クラブ	石川県
ベストセブン(男子)	津田 錦太郎	石川イーグルス	石川県
	深谷 周平	埼玉選抜	埼玉県
	川本 周磨	石川イーグルス	石川県
	山田 精太郎	埼玉選抜	埼玉県
	宮澤 優士	石川イーグルス	石川県
	稲場 航平	富山ウォーターポロクラブ	富山県
	石山 真吾	京都踏水会水泳学園	京都府
最優秀選手(女子)	有馬 優美	原田学園鹿児島情報クラブ	鹿児島県
最優秀選手(男子)	足立 聖弥	埼玉選抜	埼玉県
最優秀監督(女子)	有馬 康一	原田学園鹿児島情報クラブ	鹿児島県
最優秀監督(男子)	濱田 卓	埼玉選抜	埼玉県

試合結果	男子	女子
優勝	埼玉選抜	原田学園鹿児島情報クラブ
2位	石川イーグルス	富山県選抜
3位	京都踏水会水泳学園	京都踏水会水泳学園
4位	山口県選抜	石川水球クラブ
5位	富山ウォーターポロクラブ	兵庫選抜
6位	千葉県選抜	山形水球クラブ
7位	岡山県選抜	神奈川県選抜
8位	原田学園スイミングスクール	岡山県選抜

第5回全日本ユース(U15)水球競技選手権大会－桃太郎カップ－
入賞者・入賞チーム一覧

	氏名	チーム名	都道府県
ベストセブン(女子)	塩谷 南美	京都踏水会水泳学園	京都府
	風間 祐李	埼玉選抜	埼玉県
	鈴木 琴莉	埼玉選抜	埼玉県
	有馬 優美	原田学園鹿児島情報クラブ	鹿児島県
	坂上 千明	千葉県選抜	千葉県
	稲場 朱里	富山スイミングパレス	富山県
	佐賀 由理子	石川県選抜	石川県
ベストセブン(男子)	濱田 周	埼玉選抜	埼玉県
	川本 周磨	石川県選抜	石川県
	樺澤 卓	群馬県選抜	群馬県
	清水 優樹	群馬県選抜	群馬県
	吉田 涼悟	石川県選抜	石川県
	宮澤 優士	石川県選抜	石川県
	志鎌 大地	山形県選抜	山形県
最優秀選手(女子)	泉 亜希	京都踏水会水泳学園	京都府
最優秀選手(男子)	橋本 一輝	石川県選抜	石川県
最優秀監督(女子)	武藤 千尋	京都踏水会水泳学園	京都府
最優秀監督(男子)	寺田 高久	石川県選抜	石川県
ヤングスター賞	稲場 悠介	富山県選抜	富山県

試合結果	男子	女子
優勝	石川県選抜	京都踏水会水泳学園
2位	群馬県選抜	埼玉選抜
3位	埼玉選抜	原田学園鹿児島情報クラブ
4位	静岡選抜	千葉県選抜
5位	富山県選抜	富山スイミングパレス
6位	山形県選抜	石川県選抜
7位	岡山県選抜	山形県選抜
8位	豊中水球クラブ	岡山県選抜

第6回全日本ユース(U15)水球競技選手権大会－桃太郎カップ－ 入賞者・入賞チーム一覧

	氏名	チーム名	都道府県
ベストセブン(女子)	塩谷 南美	埼玉選抜	埼玉県
	山本 実乃里	埼玉選抜	埼玉県
	佐藤 晴香	千葉選抜	千葉県
	坂井 玲南	三重WPスターズ	三重県
	和多田 飛鳥	京都踏水会水泳学園	京都府
	山本 瑛菜	京都踏水会水泳学園	京都府
	河口 華子	全鹿児島情報高校	鹿児島県
ベストセブン(男子)	小林 健太	埼玉選抜	埼玉県
	橋田 尚也	埼玉選抜	埼玉県
	堀江 進之助	埼玉選抜	埼玉県
	新田 一景	石川県選抜	石川県
	鈴木 透生	山形県選抜	山形県
	稲葉 悠介	富山ウォーターポロクラブ	富山県
	小椋 祐介	大垣市水球クラブ	岐阜県
最優秀選手(女子)	吉里 美優	埼玉選抜	埼玉県
最優秀選手(男子)	伊達 清武	埼玉選抜	埼玉県
最優秀監督(女子)	木下 晃次	埼玉選抜	埼玉県
最優秀監督(男子)	濱田 卓	埼玉選抜	埼玉県

試合結果	男子	女子
優勝	埼玉選抜	埼玉選抜
2位	石川県選抜	京都踏水会水泳学園
3位	山形県選抜	全鹿児島情報高校
4位	富山ウォーターポロクラブ	石川県選抜
5位	大垣市水球クラブ	三重WPスターズ
6位	長崎水球クラブ	千葉県選抜
7位	岡山県選抜	富山県選抜
8位	静岡県選抜	春野水球クラブ

東日本大震災復興支援 第7回全日本ユース(U15)水球競技選手権大会

- 桃太郎カップ - 入賞者・入賞チーム一覧

入賞種別	氏名	チーム名	都道府県
ベストセブン(女子)	角田 楓佳	京都選抜	京都府
	橋田 舞子	京都選抜	京都府
	岩野 夏帆	三重WPスターズ	三重県
	野々村 悠名	三重WPスターズ	三重県
	川田代 悠花	全鹿児島情報高校	鹿児島県
	中村 衿奈	藤村	東京都
	寺方 千晶	千葉県選抜	千葉県
ベストセブン(男子)	松本 天斗	埼玉選抜	埼玉県
	田中 要	埼玉選抜	埼玉県
	コップ 晴紀	埼玉選抜	埼玉県
	蔭田 渉吾	石川県選抜	石川県
	新田 一景	石川県選抜	石川県
	マルテンス 飛明日	富山ウォーターポロクラブ	富山県
	稲場 悠介	富山ウォーターポロクラブ	富山県
最優秀選手(女子)	和多田 飛鳥	京都選抜	京都府
最優秀選手(男子)	阿保 悠斗	埼玉選抜	埼玉県
最優秀監督(女子)	武藤 千尋	京都選抜	京都府
最優秀監督(男子)	濱田 卓	埼玉選抜	埼玉県

試合結果	男子	女子
優勝	埼玉選抜	京都選抜
2位	石川県選抜	三重WPスターズ
3位	富山ウォーターポロクラブ	全鹿児島情報高校
4位	東京クラブ	神奈川選抜
5位	岡山県選抜	藤村
6位	鹿児島県選抜	千葉県選抜
7位	和歌山県選抜	石川県選抜
8位	青森ヤクルトスイミングスクール	春野水球クラブ

東日本大震災復興支援 第8回全日本ユース(U15)水球競技選手権大会
 -桃太郎カップ- 入賞者・入賞チーム一覧

	氏名	チーム名	都道府県
ベストセブン(女子)	檀野 朱里	京都府選抜	京都府
	橋田 舞子	京都府選抜	京都府
	岩野 夏帆	埼玉選抜	埼玉県
	野々村 悠名	埼玉選抜	埼玉県
	浦 映月	石川県選抜	石川県
	河口 華子	全鹿児島情報高校	鹿児島県
	原田 友実	富山スイミングパレス	富山県
ベストセブン(男子)	河村 暖	埼玉選抜	埼玉県
	青山 直輝	埼玉選抜	埼玉県
	樋爪 吾朗	埼玉選抜	埼玉県
	新藤 智大	石川県選抜	石川県
	高橋 倫	石川県選抜	石川県
	蔦 奎弥	石川県選抜	石川県
	五味原 魁	東京クラブ	東京都
最優秀選手(女子)	山本 瑛菜	京都府選抜	京都府
最優秀選手(男子)	鈴木 透生	埼玉選抜	埼玉県
最優秀監督(女子)	武藤 千尋	京都府選抜	京都府
最優秀監督(男子)	濱田 卓	埼玉選抜	埼玉県

試合結果	男子	女子
優勝	埼玉選抜	京都府選抜
2位	石川県選抜	埼玉選抜
3位	東京クラブ	石川県選抜
4位	鹿児島県選抜	三重WPスターズ
5位	大垣市水球クラブ	全鹿児島情報高等学校
6位	三重県選抜	山形県選抜
7位	京都府選抜	富山スイミングパレス
8位	和歌山県選抜	岡山県選抜

第9回全日本ユース(U15)水球競技選手権大会—桃太郎カップ—
入賞者・入賞チーム一覧

	氏名	チーム名	都道府県
ベストセブン(女子)	川田代 悠花	埼玉選抜	埼玉県
	西山 風花	埼玉選抜	埼玉県
	四方 英理子	京都府選抜	京都府
	中村 真海	京都府選抜	京都府
	浦 映月	石川県選抜	石川県
	山本 悠	石川県選抜	石川県
	大島 奈々	富山スイミングパレス	富山県
ベストセブン(男子)	稲場 悠介	富山ウォーターポロクラブ	富山県
	田村 瑞希	鹿児島県選抜	鹿児島県
	荻原 大地	鹿児島県選抜	鹿児島県
	眞板 悠貴	東京クラブ	東京都
	宮澤 拓夢	石川県選抜	石川県
	伊波 盛一郎	沖縄選抜	沖縄県
	竹村 翔太郎	京都府選抜	京都府
最優秀選手(女子)	橋田 舞子	埼玉選抜	埼玉県
最優秀選手(男子)	佐野 翔汰	富山ウォーターポロクラブ	富山県
最優秀監督(女子)	濱田 卓	埼玉選抜	埼玉県
最優秀監督(男子)	砂子阪 誠	富山ウォーターポロクラブ	富山県

試合結果	男子	女子
優勝	富山ウォーターポロクラブ	埼玉選抜
2位	鹿児島県選抜	京都府選抜
3位	石川県選抜	石川県選抜
4位	東京クラブ	富山スイミングパレス
5位	京都府選抜	三重WPスターズ
6位	沖縄選抜	千葉県選抜
7位	愛媛水球クラブ	原田学園スイミングスクール
8位	三重県選抜	岡山県選抜

第10回記念全日本ユース(U15)水球競技選手権大会－桃太郎カップ－
入賞者・入賞チーム一覧

	氏名	チーム名	都道府県
ベストセブン(女子)	田熊 風紗	埼玉選抜	埼玉県
	バイロン 亜朱里	東京都選抜	東京都
	四方 英理子	京都府選抜	京都府
	杉本 華音	京都府選抜	京都府
	阿部 紗也香	千葉県選抜	千葉県
	寺田 真心花	石川県選抜	石川県
	山本 悠	石川県選抜	石川県
ベストセブン(男子)	畑 翔太郎	三重県選抜	三重県
	嶋本 和真	石川県選抜	石川県
	青山 元輝	埼玉選抜	埼玉県
	木之下 歩夢	鹿児島県選抜	鹿児島県
	加治木 純	鹿児島県選抜	鹿児島県
	都田 楓我	鹿児島県選抜	鹿児島県
	萩原 大地	鹿児島県選抜	鹿児島県
最優秀選手(女子)	浦 映月	石川県選抜	石川県
最優秀選手(男子)	田村 瑞希	鹿児島県選抜	鹿児島県
最優秀監督(女子)	梶本 宏行	石川県選抜	石川県
最優秀監督(男子)	有馬 康一	鹿児島県選抜	鹿児島県

試合結果	男子	女子
優勝	鹿児島県選抜	石川県選抜
2位	埼玉選抜	千葉県選抜
3位	石川県選抜	京都府選抜
4位	三重県選抜	東京都選抜
5位	沖縄選抜	埼玉選抜
6位	滋賀県選抜	富山県選抜
7位	東京クラブ	兵庫県選抜
8位	ブルボンウォーターポロクラブ柏崎	福岡選抜

第11回全日本ユース(U15)水球競技選手権大会－桃太郎カップ－
入賞者・入賞チーム一覧

	氏名	チーム名	都道府県
ベストセブン(女子)	藤田 艶織	三重県選抜	三重県
	井上 萌々	埼玉選抜	埼玉県
	杉本 華音	京都府選抜	京都府
	岡田 日和	千葉県選抜	千葉県
	寺田 真心花	石川県選抜	石川県
	西岡 夏帆	石川県選抜	石川県
	岡田 莉奈	石川県選抜	石川県
ベストセブン(男子)	佐野 翔汰	富山県選抜	富山県
	田中 拓海	山口県選抜	山口県
	山本 将行	埼玉選抜	埼玉県
	中村 大智	埼玉選抜	埼玉県
	越智 大介	東京クラブ	東京都
	宇治家 優人	東京クラブ	東京都
	政所 恵多	鹿児島県選抜	鹿児島県
最優秀選手(女子)	浦 映月	石川県選抜	石川県
最優秀選手(男子)	荻原 大地	鹿児島県選抜	鹿児島県

試合結果	男子	女子
優勝	鹿児島県選抜	石川県選抜
2位	東京クラブ	千葉県選抜
3位	埼玉選抜	京都府選抜
4位	山口県選抜	山形県選抜
5位	沖縄選抜	埼玉選抜
6位	富山県選抜	富山県選抜
7位	ブルボンウォーターポロクラブ柏崎	神奈川選抜
8位	静岡県選抜	三重県選抜

第11回大会

男子優勝!



鹿児島県選抜

女子優勝!



石川県選抜

入賞者・入賞チーム



最優秀選手



男子ベストセブン



女子ベストセブン



2~8位入賞の男子チーム



2~8位入賞の女子チーム



最優秀賞

倉敷市立玉島北中学校 谷口真心



優秀賞

倉敷市立琴浦中学校 池田裕香

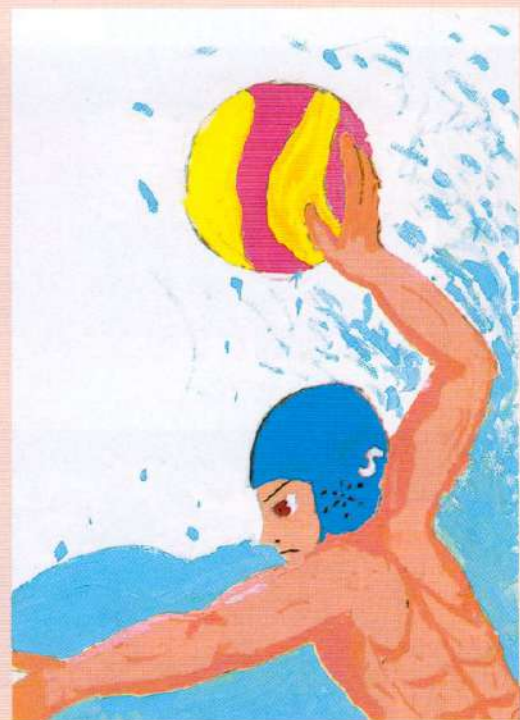

優秀賞

倉敷市立郷内中学校 藤井涼介



入賞

倉敷市立南中学校 横内啓佑



入賞

倉敷市立味野中学校 岸本啓利



入賞

倉敷市立郷内中学校 吉武利晃

ご応募ありがとうございました

第1回 最優秀作品

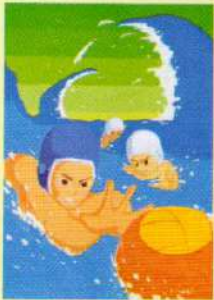

倉敷市立連島南中学校
片山千絵

第2回 最優秀作品



倉敷市立東陽中学校
吉田ひかる

第3回 最優秀作品



倉敷市立新田中学校
鶴川七星

第4回 最優秀作品



倉敷市立郷内中学校
木村 聡

第5回 最優秀作品



倉敷市立倉敷第一中学校
小田留理子

第6回 最優秀作品



倉敷市立庄中学校
川内七海

第7回 最優秀作品



倉敷市立庄中学校
川内七海

第8回 最優秀作品

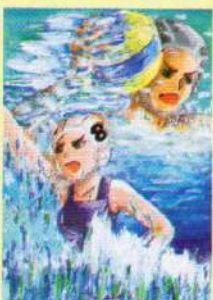

倉敷市立郷内中学校
瀧口留未

第9回 最優秀作品



倉敷市立郷内中学校
藤井咲菜

第10回 最優秀作品



倉敷市立郷内中学校
藤井咲菜

第11回 最優秀作品



岡山県立倉敷天城中学校
押木浩太郎



日本代表選手からの 応援メッセージ

男子日本代表 荒木 健太 選手



私は、桃太郎カップが初めての全国大会でした。桃太郎カップでの試合の経験は、今の私の水球人生の中でも非常に大切なものとなっています。桃太郎カップに出場するために、みなさんはたくさん練習をしてきたと思います。練習できる環境を作って頂いてる監督、コーチ、そして誰よりも応援してくれる保護者の方への感謝の気持ちを胸に頑張ってください。私達、水球日本代表も2020年に開催される東京五輪でメダル獲得できるように日々練習しています。桃太郎カップに出場されるみなさんも私達と一緒に日本の水球界を盛り上げていきましょう。

男子日本代表 コップ 晴紀 選手



桃太郎カップは全国からたくさんの選手が集まるレベルの高い大会です。僕自身も桃太郎カップに2度出場しています。この大会での経験が今の自分に繋がっています。自分の実力を存分に発揮して、大会を楽しんでください。

女子日本代表 稲場 朱里 選手



選手の皆さん、桃太郎カップ出場おめでとうございます。私はこの大会に5回出場致しました。この大会でたくさんの事を学び経験し、今の自分があります。日頃の練習の成果を出せるよう、一戦一戦全力で戦い、悔いの残らない様頑張ってください。応援しています。

女子日本代表 徳用 万里奈 選手



第1回大会において優勝、引き続き第2回大会でも優勝する事ができ、連覇したチームの一員となれた事は今でも忘れられない非常に良い思い出です。参加する選手の皆様も心に残る思い出となりますよう、切磋琢磨、正々堂々と戦い抜いてください。応援しています。

わたしたちも応援します！



開会式
司会

倉敷市立南中学校



選手へのメッセージ

選手の皆さん、ようこそ岡山の地へ。

選手の皆さんが、この4日間、全力でよいプレーができますようお祈りしています。最後まで頑張ってください。

自己紹介【手嶋 柊太（2年）、内藤 幹太（2年）、坂田 智哉（2年）】

皆さんこんにちは。倉敷市立南中学校、放送部です。開会式の司会を務めさせていただきます。明るくさわやかな司会ができるよう、練習をしてきました。

どうぞよろしくお願いいたします。

わたしたちも応援します！



開会式
歓迎のあいさつ

倉敷市立新田中学校



選手へのメッセージ

全国各地の予選を勝ち抜いた選手の皆さん、倉敷へようこそ！

水球にかける熱い思いと、今までの練習の成果を発揮して、力いっぱい頑張ってください。
私達も応援しています。

自己紹介【豎本 朱華（2年）、梅野 華主（2年）】

私達放送部は、普段は昼の校内放送を担当していますが、体育会やグリーンスポーツフェスティバルなどの地域の行事では、司会や実況を務めています。今年も、このような機会を与えていただいたことを大変うれしく思っています。

わたしたちも応援します！



開会式 国歌独唱

山陽女子中学校・高等学校

2020年4月共学化スタート！

山陽学園中学校
山陽学園高等学校

山陽学園中学校	山陽学園高等学校
■特別進学コース ■進学コース	■特別進学コース ■進学コース ■Musicコース
○選抜プログラム	○選抜プログラム ○発展プログラム ○音楽実技系 ○ミュージカル系
○標準プログラム	○吹奏楽系 ○幼児教育系

学校法人山陽学園 山陽学園中学校・高等学校 〒703-8275 岡山市中区門田屋敷2-2-16 TEL.086-272-1181 FAX.086-272-3026
(現 山陽女子中学校・高等学校) www.sanyogakuen.ed.jp

選手へのメッセージ

選手のみなさま！水球の楽しさ・面白さを、より多くの方に発信なさってください。
みなさまのご活躍、ご健闘をお祈りしております。

自己紹介【岸本 由有（3年）】

岡山市の中心部にある私たちの学校は、今年で創立133年を迎えました。
本校の教育理念である「愛と奉仕と感謝」の教えを胸に、日々、素敵な山陽さんを目指しています。

元水泳選手で「ミミ」の愛称で知られる、故 木原美知子さん（本校在学中の1964年、東京オリンピックに当時最年少16歳で出場）は本校の卒業生です。

「水に生き、水を愛した」木原さんの想いを受け継ぎ、私たちも本大会を、精一杯応援させていただきます。

タクシー・レンタカー案内

【タクシー案内】

事業所名	所在地	電話番号
倉敷両備タクシーセンター	倉敷市中島 1554-1	086-460-0555
倉敷タクシー(株)	倉敷市二日市 305-1	086-422-5500
新中国交通(株) 倉敷営業所タクシー配車センター	倉敷市大島 652-1	086-422-2671
野村交通(株) タクシー事業部	倉敷市福田町古新田 862	086-455-2323
水島タクシー(株) タクシー配車センター	倉敷市中畝 3-5-18	0120-33-6949 086-455-8181
下電タクシー(株) 倉敷営業所	倉敷市幸町 977	086-422-0244
旭交通(株)本社営業所	倉敷市新田 2537-1	086-422-2525
(株)ショウエイ	倉敷市連島町連島 4395	086-466-0700
下電タクシー(株) 児島営業所	倉敷市児島下の町 2-1576-104	0120-13-4649 086-472-2260
曙タクシー(株)	倉敷市児島味野 2-2-39	0120-00-3882 086-472-3882
下津井タクシー	倉敷市下津井 2-5-2	086-479-9252
旭交通(株) 児島営業所	倉敷市児島田の口 7-2-51	086-477-5151

【レンタカー案内】

事業所名	所在地	電話番号
タイムズカーレンタル 倉敷駅前店	倉敷市阿知 3-4-12	086-426-5353
トヨタレンタリース岡山(株) 倉敷駅北口店	倉敷市寿町 1-19	086-421-0100
オリックスレンタカー 倉敷笹沖店	倉敷市吉岡 204-3	086-434-3900
(株)駅レンタカー中国 倉敷営業所	倉敷市阿知 1-1-1 駅構内	086-422-0632
ニッポンレンタカー中国(株) 倉敷営業所	倉敷市阿知 1-6-12	086-421-0919
トヨタレンタリース新岡山(株)倉敷美観地区店	倉敷市中央 1-18-26	0120-80-6633 086-434-6180
トヨタレンタリース新岡山(株) 水島店	倉敷市水島南幸町 6-10	0120-46-6633 086-448-2675
平成レンタカー(株) 児島駅前店	倉敷市児島駅前 4-1	0120-10-4389 086-474-5590

倉敷市内医療機関及び大会本部連絡先

(市外局番 086)

【救急病院】

地区	医療機関	所在地	電話番号	診療科目
倉敷	川崎医科大学附属病院	倉敷市松島577	462-1111	総、救、循、心、呼、腎、泌、血、糖、神、脳、心療、小、新、産婦、皮、整、形、リハ、胃腸、消、眼、耳鼻、歯、口、放、麻、臨腫
	倉敷記念病院	倉敷市中島831	465-0011	内、神、消、循、呼、糖、脳、代謝、整、眼、耳鼻、泌、皮、内分泌、リハ、放
	しげい病院	倉敷市幸町2-30	422-3655	内、循、消、呼、神、糖、腎、脳、透析、放、外、整、心臓、リハ、皮
	倉敷成人病センター	倉敷市白楽町250	422-2111	内、糖、内分泌、消、肝、外、泌、乳、胸、甲状腺、婦、産、小、精、リウマチ、整、放、眼、皮、麻、リハ、腎、呼、透析、内視鏡、歯、麻、救
	倉敷第一病院	倉敷市老松町5-3-10	424-1000	内、呼、消、循、緩和、女性、漢方、外、心、肛、麻、乳、整、リハ、皮、脳、歯、呼、放
	倉敷中央病院	倉敷市美和1-1-1	422-0210	内、消、呼、糖、腎、血、内分泌、リウマチ、循、心、神、脳、外、耳鼻、整、泌、産婦、小、眼、形、皮、放、リハ、歯、美
	倉敷平成病院	倉敷市老松町4-3-38	427-1111	内、神、脳、整、リハ、消、循、呼、糖、代謝、眼、耳鼻、放、歯、麻、美、形、婦、皮、乳、和漢
	松田病院	倉敷市鶴形1-3-10	422-3550	外、胃腸、整、泌、脳、内、麻、呼、スポーツ、関節
児島	倉敷市立市民病院	倉敷市児島駅前2-39	472-8111	内、呼、消、循、緩和、神、小、アレルギー、外、脳、整、リウマチ、形、泌、産、眼、放、麻、歯、リハ、臨検、栄養
	児島聖康病院	倉敷市児島下の町10-374	472-7557	外、内、胃腸、整、泌、皮、肛、リハ、放
	児島中央病院	倉敷市児島小川町3685	472-1611	内、糖、呼、胃腸、外、整、脳、泌、耳鼻、形、循、歯、口、小、婦、皮、リハ、放

【大会本部】

男子	倉敷市屋内水泳センター	倉敷市新田2458	080-1646-0132
女子	児島地区公園水泳場 (児島マリンプール)	倉敷市児島小川町3697-2	

競技会場位置図

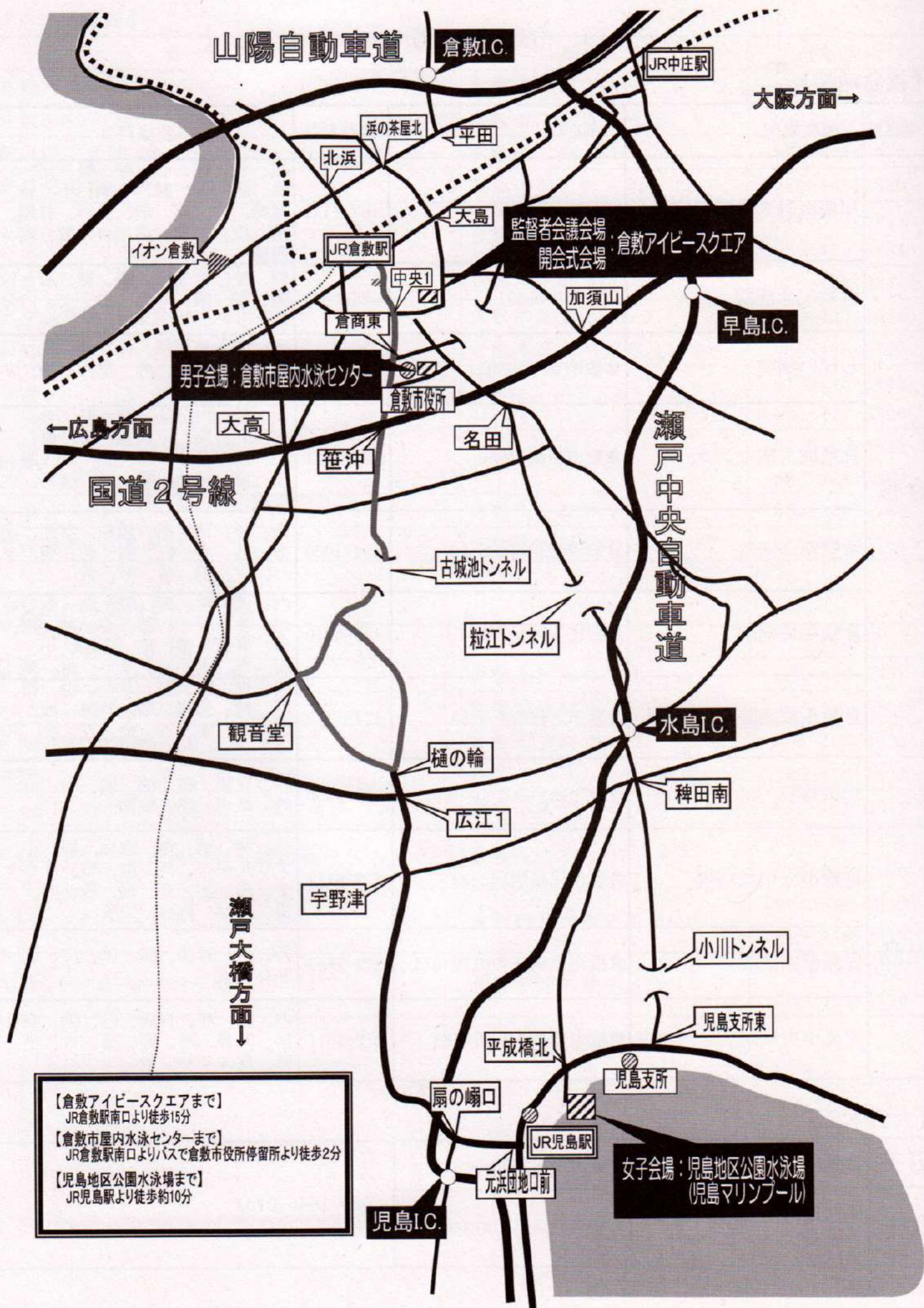

【倉敷アイビスクエアまで】
JR倉敷駅南口より徒歩15分

【倉敷市屋内水泳センターまで】
JR倉敷駅南口よりバスで倉敷市役所停留所より徒歩2分

【児島地区公園水泳場まで】
JR児島駅より徒歩約10分

倉敷市屋内水泳センター 配置図

番号	名称
①	大会本部
②	弁当引換所
③	インフォメーションデスク
④	受付

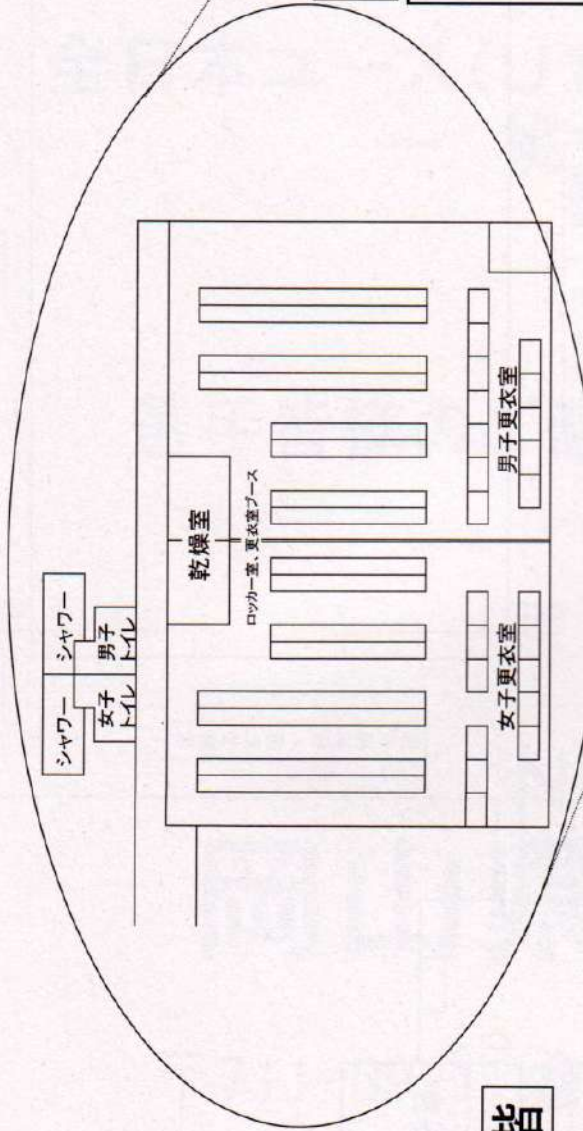

←2階図

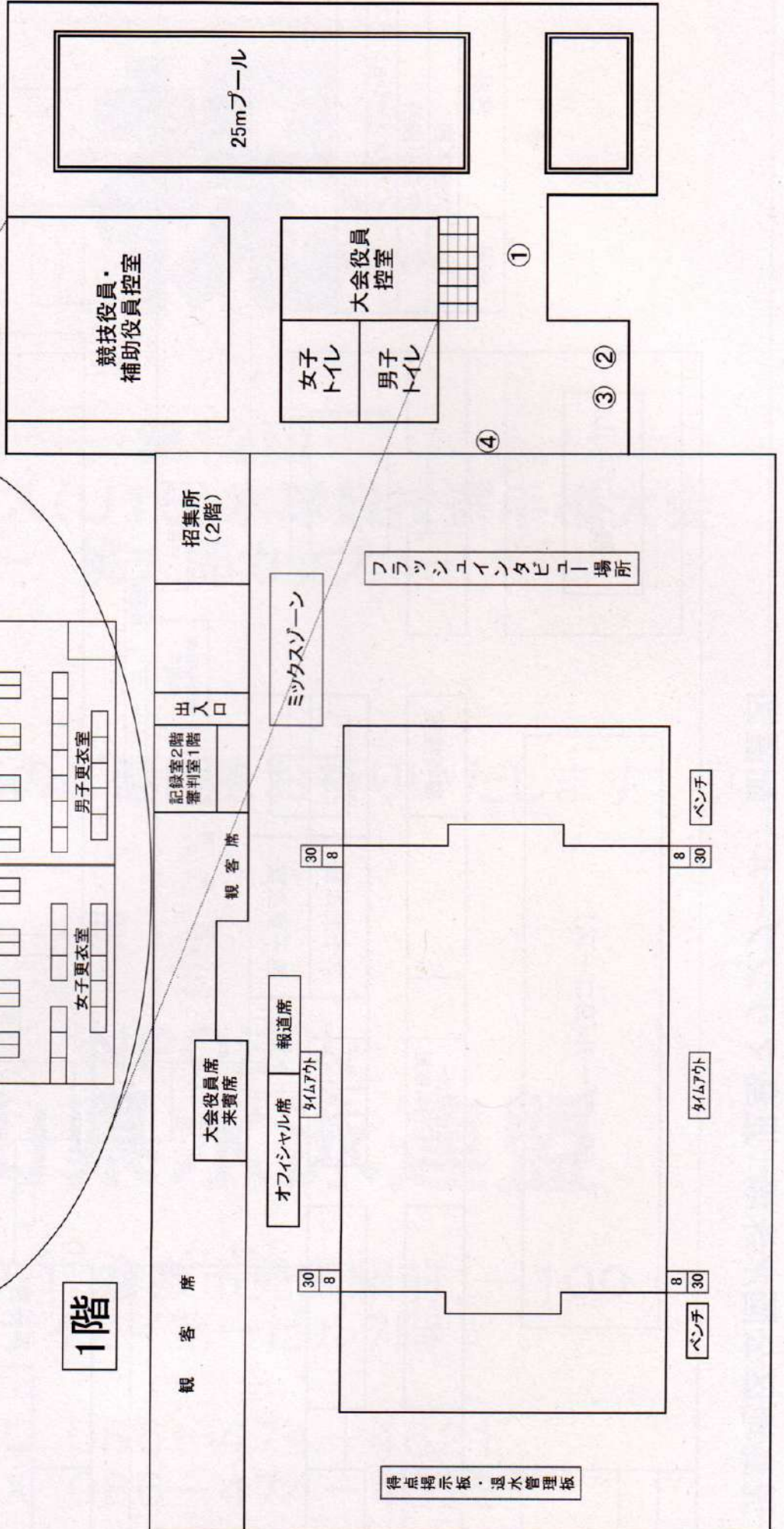

児島地区公園水泳場（児島マリンプール）配置図

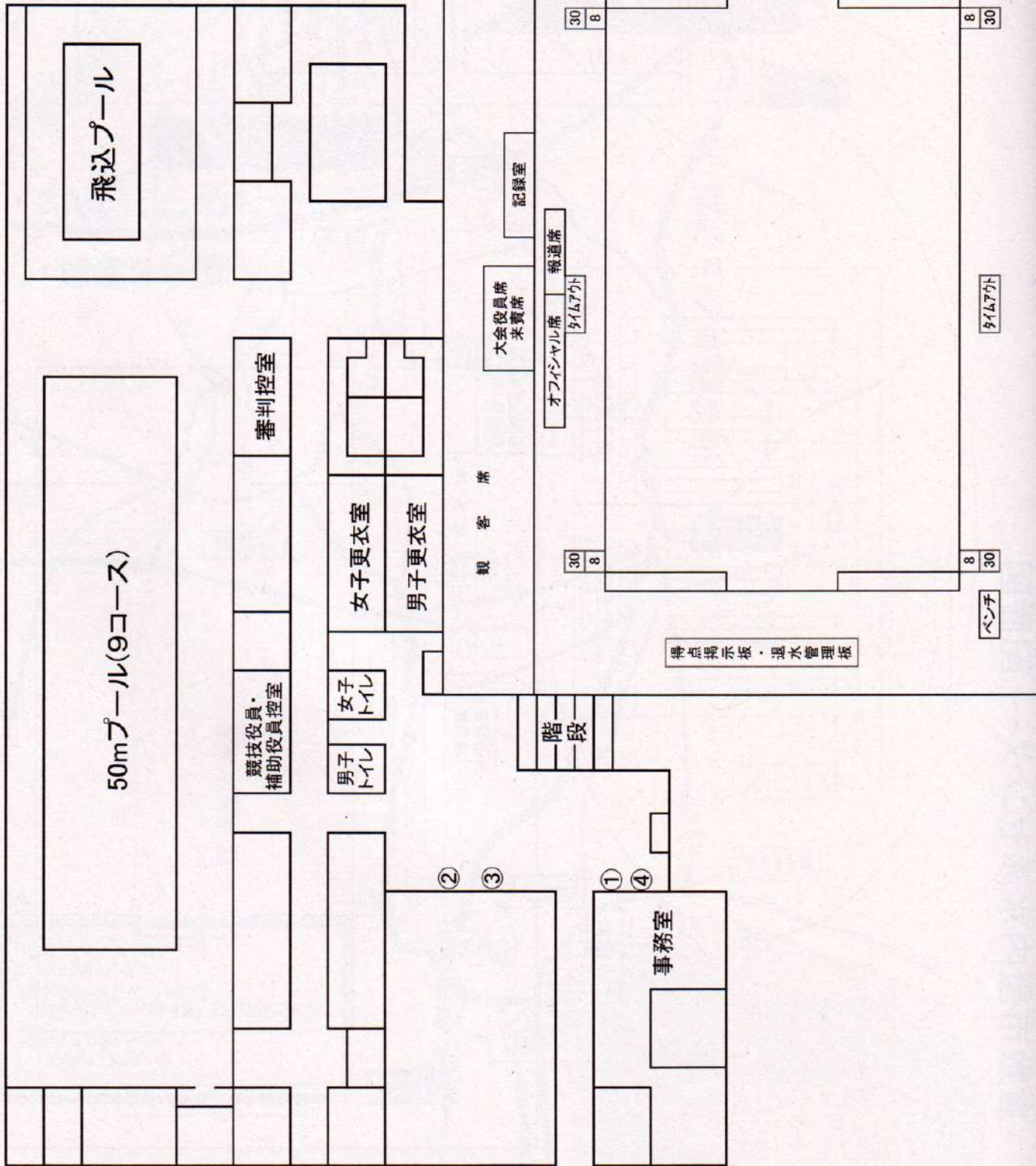

番号	名称
①	大会本部
②	弁当引換所
③	インフォメーションデスク
④	受付

祝

第12回

全日本ユース(U15)水球競技選手権大会
— 桃太郎カップ —

選手皆様のご健闘をお祈りいたします

NPO法人

岡山県水泳連盟

〒711-0921 倉敷市児島駅前1-100
ナイカイ第一ビル7階

TEL 086-474-4621

FAX 086-474-4622

青を味方に。

甘くない世の中に、**ブルボン** たまには甘えろ。 Don't look at the past. Don't look at the future.

僕が見るべきは、今だけだ。

Don't look at the past.
Don't look at the future.

冬を乗り越えて、人は強くなる。

Blue King

甘くない世の中に、たまには甘えろ。

Don't look at the past.
Don't look at the future.

冬を乗り越えて、人は強くなる。

僕が見るべきは、今だけだ。甘くない世の中に、たまには甘えろ。

冬を乗り越えて、人は強くなる。

Don't look at the past.
Don't look at the future.

僕が見るべきは、今だけだ。この中の甘い部分。

冬を乗り越えて、人は強くなる。

Don't look at the past.
Don't look at the future.

甘くない世の中に、たまには甘えろ。

Alfort
アルフォート

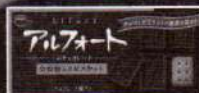

※画像はイメージです。

dip

Labor force solution company

夢は叶えるためにある。

バイトル

地域とともに



 **山陽新聞社**
THE SANYO SHIMBUN Since 1879

本 社 / 〒700-8634 岡山市北区柳町2-1-1 ☎086-803-8008
 倉敷本社 / 〒710-0824 倉敷市白楽町589-1 ☎086-422-9434
 東京支社 / 〒100-0011 千代田区内幸町2-2-1
 日本プレスセンタービル4階 ☎03-5521-6861
 大阪支社 / 〒530-0003 大阪市北区堂島1-5-17
 堂島グランドビル5階 ☎06-6344-5733

山陽新聞 digital さんデジ

充実したうれしい
機能が満載!

さんデジAI アナウンサー・瀬戸内あい



岡山の動向をいち早く

山陽新聞デジタルは、岡山や国内外のニュースをパソコン・スマホ・タブレットで読める総合電子版です。



スマホ

パソコン

タブレット



「山陽新聞digitalご案内」もしくは「電子版申し込み」から「朝刊宅配エリア外の方向けプラン」をお選びください

個人の方
単独プラン

※クレジットカード決済

法人・団体の方
法人プラン

※請求書送付後に銀行振り込み

月額 **3,850円** (税込)

今なら
申し込み月
無料

お申し込み・詳細はWEBで

<https://www.sanyonews.jp>

さんデジ

検索

お問い合わせや
困ったときは…



さんデジ
サポートデスク

086-803-8176 (平日 午前10時~午後5時)
メールでのお問い合わせ sandigi@sanyonews.jp



Better Ball Better Game

FINA's only choice - MIKASA - the world demands the best

Powerful Grip
Better Controllability

The professionally buffed surface provides a better grip and superior control.

株式会社 **ミカサ**
www.mikasasports.co.jp



MIKASA
Sports every day!

OFFICIAL SUPPLIER

国内の数々のレースシーンを支えてきた

TSUKASA

優れた波消し効果を発揮する

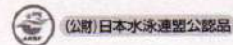

新素材新型レーンロープ

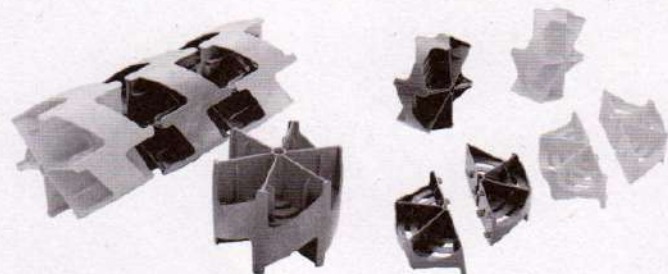
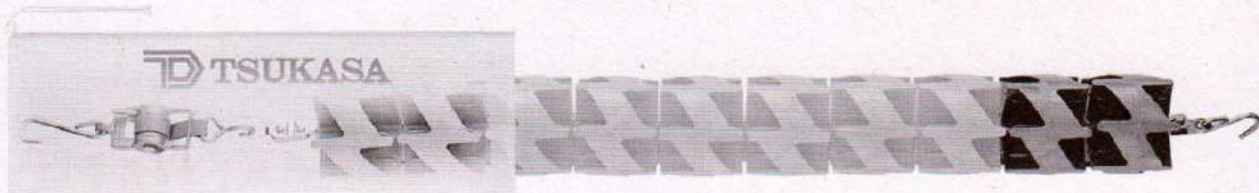

隙間調整用フロート

抗菌

- 25m セーフティリール
TFR-150N25 (φ150mm)
- 50m ワンタッチリール
TFR-150N50 (φ150mm)
- カラー
・BL・YW・GR・RD

レーンロープ収納具

LM-600

W:1281×D:1600×H:1600mm
●ステンレス脚 ●ポリエチレン樹脂ドラム

フロート径	長さ	収納本数
φ150mm	25m/50m	2本/1本
φ110mm	25m/50m	3本/1本
φ80mm	25m/50m	6本/3本
φ75mm	25m/50m	8本/4本
φ60mm	25m/50m	14本/7本

47kg

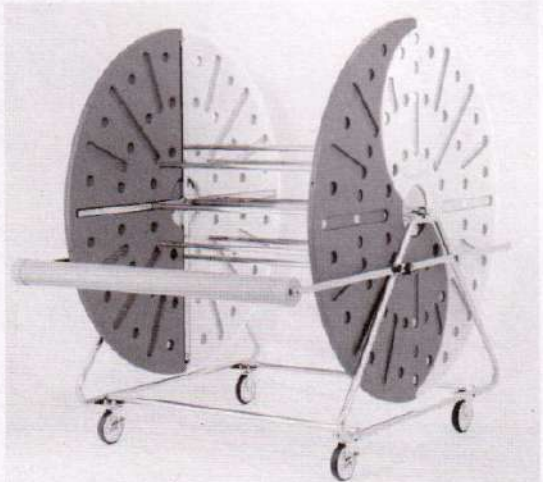

スポーツタイマーL型ステンレススタンド

STR-7LH ステンレススタンド無線式



電源	入力:A.C.100V 出力:D.C.12V 専用アダプター4mコード付
機能	スタート・ストップ・リセット
操作方法	無線操作(TR-600)… 送信距離:25m(遠へい物なし)
文字板材質	FOREX
サイズ	900×900×15mm
総サイズ	奥行600×高さ1230mm
重量	10kg
計時	2針 60分・60秒計

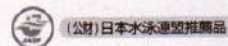

TSUKASA Dolphin

ツカサドルフィン株式会社

<http://www.tsukasa-s.com/>

お問い合わせは

本社営業部

〒164-0011 東京都中野区中央五丁目4番22号 JHV中野ビル5階

TEL:03-5340-3254 FAX:03-5340-3272

祝

第12回 全日本ユース(U15)水球競技選手権大会
—桃太郎カップ—

選手の皆さんのご健闘をお祈りします

電気を通じ
豊かな環境を
創造する

でんきのよろずそうだん



株式会社 小谷野電気

〒370-0021群馬県高崎市西横手町215番地1

ホームページ koyanodenki.com

オーバルは33周年。これからもどうぞよろしくお願いいたします。



OVAL
OVALSPORTS.COM

会員募集中!

いつでも見学に来てね!



オーバルスポーツコム円山

〒703-8271 岡山市中区円山125-1
tel:086-277-1100

オーバルスポーツコム妹尾

〒701-0205 岡山市南区妹尾819-4 (平日は生野署・
フリータイムタウン北のお隣)
tel:086-209-0080

オーバルスポーツコム総社

〒719-1126 総社市総社1008
tel:0866-93-1300

オーバルスポーツコム玉野

〒706-0011 玉野市宇野1-38-1 メルカ3F
tel:0863-31-5800

KANKO

SCHOOL WEAR & SPORTS WEAR



 KANKO

未来に、エールを。

カンコー学生服は桃太郎カップを応援しています。



(公財)日本中学校体育連盟推薦
(公財)日本中学校体育連盟シンボルマーク付



(公財)全国高等学校体育連盟協賛
インターハイ協賛



(公社)全国高等学校文化連盟協賛
All Japan Senior High School Cultural Federation

菅公学生服株式会社



倉敷市児島地区公園水泳場

児島マリンプール

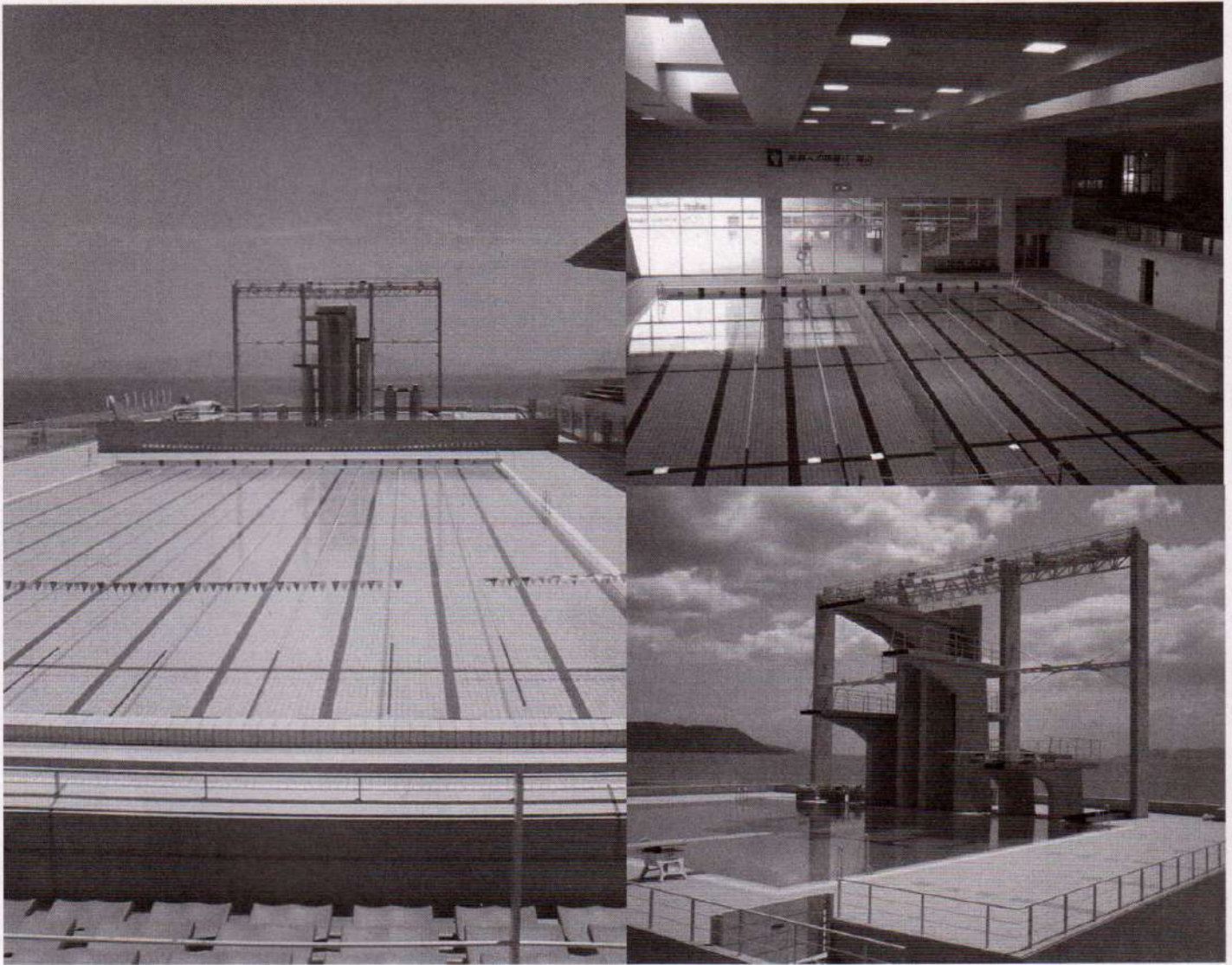

倉敷市児島小川町3697-2

TEL: 086-472-0133 FAX: 086-472-0226

メール: kojima_marine@mx1.kct.ne.jp

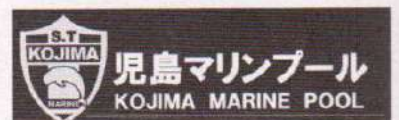

祝

第12回 全日本ユース (u15)

水球競技選手権大会

Shibamura Group

岡山水球クラブの活躍を 応援しています！

屋根工事・電気工事

(有) クサチ

加賀郡吉備中央町上竹 2075-3

TEL(0866)54-2775

ボプラ吉備高原都市 Party's 店・高原マーケットかよう店
高原マーケットかよう楽天市場店

(株)吉備高原サツキ育英会

加賀郡吉備中央町吉川 4860-6・北 1974

TEL(0866)55-6008

シャティのサラダ館 賀陽店・吉備高原都市店

(有) シバムラ

加賀郡吉備中央町上竹 265-2

TEL(0866)54-1050

吉備高原 RicePuffs

イージー(株)

加賀郡吉備中央町上竹 2075-3

TEL(0866)54-0039

桃太郎カップで頑張る選手の皆様の

ご健闘をお祈りいたします。





O-ENCE

AMENITY FRONTIER

快適な都市空間をクリエイトする

地域団体や公益法人とのパートナーシップにより、
公共施設の利用価値を高め、
地域の活性化に貢献してまいります。

株式会社 **オーエンス**

〒104-0061 東京都中央区銀座4-12-15 歌舞伎座タワー20階
TEL.03-3544-1551 FAX.03-3544-1560
E-mail info@o-ence.co.jp

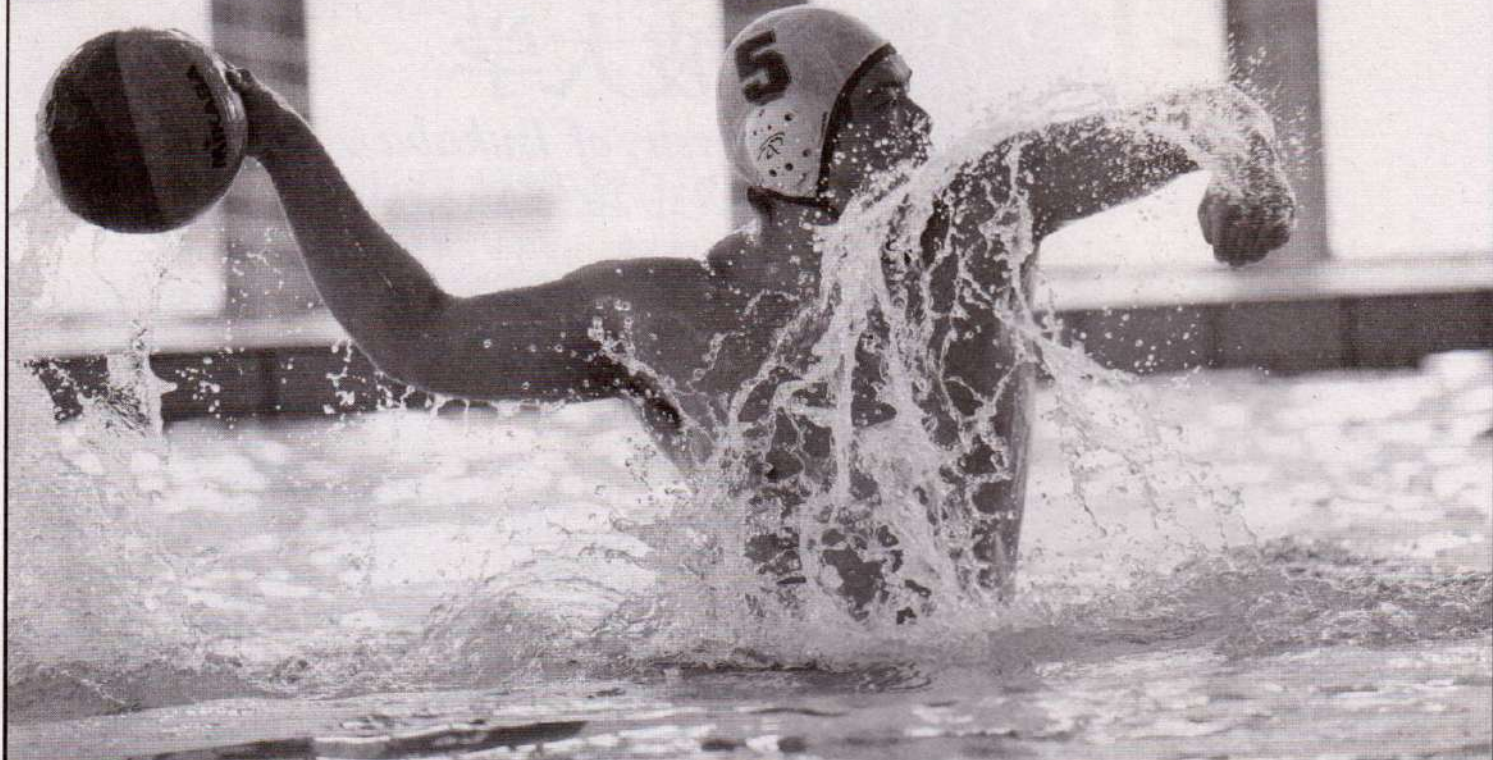

国際武道大学

体育学部

武道学科 選べる6コース

武道専修コース、武道教育コース、武道国際普及コース
武道健康福祉コース、武道経営コース、安全社会コース

体育学科 選べる8コース

スポーツトレーナーコース、スポーツ教育コース
コーチング科学コース、アスリートコース、健康科学コース
スポーツボランティアコース、スポーツマネジメントコース、スポーツ情報コース

国際武道大学水泳部水球チーム
は本大会を第1回から協力し続
けております。

問合せ先

〒299-5295 千葉県勝浦市新官841
TEL 0120-654-210
e-mail : n-center@budo-u.ac.jp



祝 第12回全日本ユース（U15）水球競技選手権大会
羽ばたけ！ 若鮎たち！



筑波大学水泳部 1979年入学者（筑波大6期生）一同

競泳主将 須藤 聡 群馬県立高校教諭・（公財）全国高等学校体育連盟水泳専門委員長
水球主将 町田 弦 埼玉栄高等学校校長（水球アジアユース日本代表ヘッドコート等歴任）
シンクロ 本間 三和子（旧姓：元好） 筑波大学・（公財）日本水泳連盟アーティステックスイミング委員長
（1984年ロサンゼルス五輪 シンクロナイズドスイミング銅メダリスト）

水球メンバー

赤澤 宏治 千葉県立高校教諭（ちば思春期研究会理事）
加藤 英雄 秀明大学女子水球チーム監督（水球女子日本代表ヘッドコーチ等歴任）
小宅 誠 JX-ENEOS（群馬県館林市水泳協会副会長）

競泳メンバー

石井 康宏 元宮城県立高校教諭
江波 和徳 共同通信社
木村 司 岩手県花巻東高校教諭（岩手県水泳連盟副会長）
篠 直子 マスターズ水泳日本記録保持者（1973年第1回世界選手権日本代表選手）
土居 陽治郎 国際武道大学水泳部監督
西牟田 武弘 アックアセレーナつくば
高橋 二美代（旧姓：松浦） 宮城県立高校教諭
盛 聡史 株式会社クロッシング・フォーラム副代表

～ 第 12 回全日本ユース (U15) 水球競技選手権大会 桃太郎カップ ～

岡山県選抜選手の活躍を応援します



美容室

a arrawarra berry

a arrawarra central

a arrawarra south

a arrawarra blue

美容室 **Choo** cut& color

FB Flora Beauty
Hair & Nail

ココ CoCo Color&Cut

ネイル・まつげエクステ・シェービングサロン

A-NAIL A-LASH

FB Flora Beauty
Hair & Nail

Beauty Face**

ココ CoCo Eye

Beauty*eyelash

ココ CoCo Tume

株式会社 arrawarra / A株式会社

祝

第12回

全日本ユース(U15)水球競技選手権大会
— 桃太郎カップ —

選手の皆様のご健闘をお祈りいたします。

魅せろ！水球魂。

NPO法人

岡山県水泳連盟

水球委員会

「関西高等学校水泳部（競泳・水球）」「岡山水球クラブ」
応援しています！

すべてにまっすぐ。

酒場
ひとすじ

TEL 086-227-3000

岡山市北区京橋町6-21

酒場ひとすじは…

- ・お客様にまっすぐ
- ・味にひとすじ
- ・スタッフにひとすじ

すべてにまっすぐ。
ひとすじに。

【営業時間】

日曜日 18:00～24:00 (LO 23:30)

火～木 18:00～25:00 (LO 24:30)

金・土 18:00～26:00 (LO 25:30)

祝日前 同上

定休日 月曜日（ただし祝日の場合は営業し、翌日休業）

路面電車東山線 西大寺町駅下車すぐ



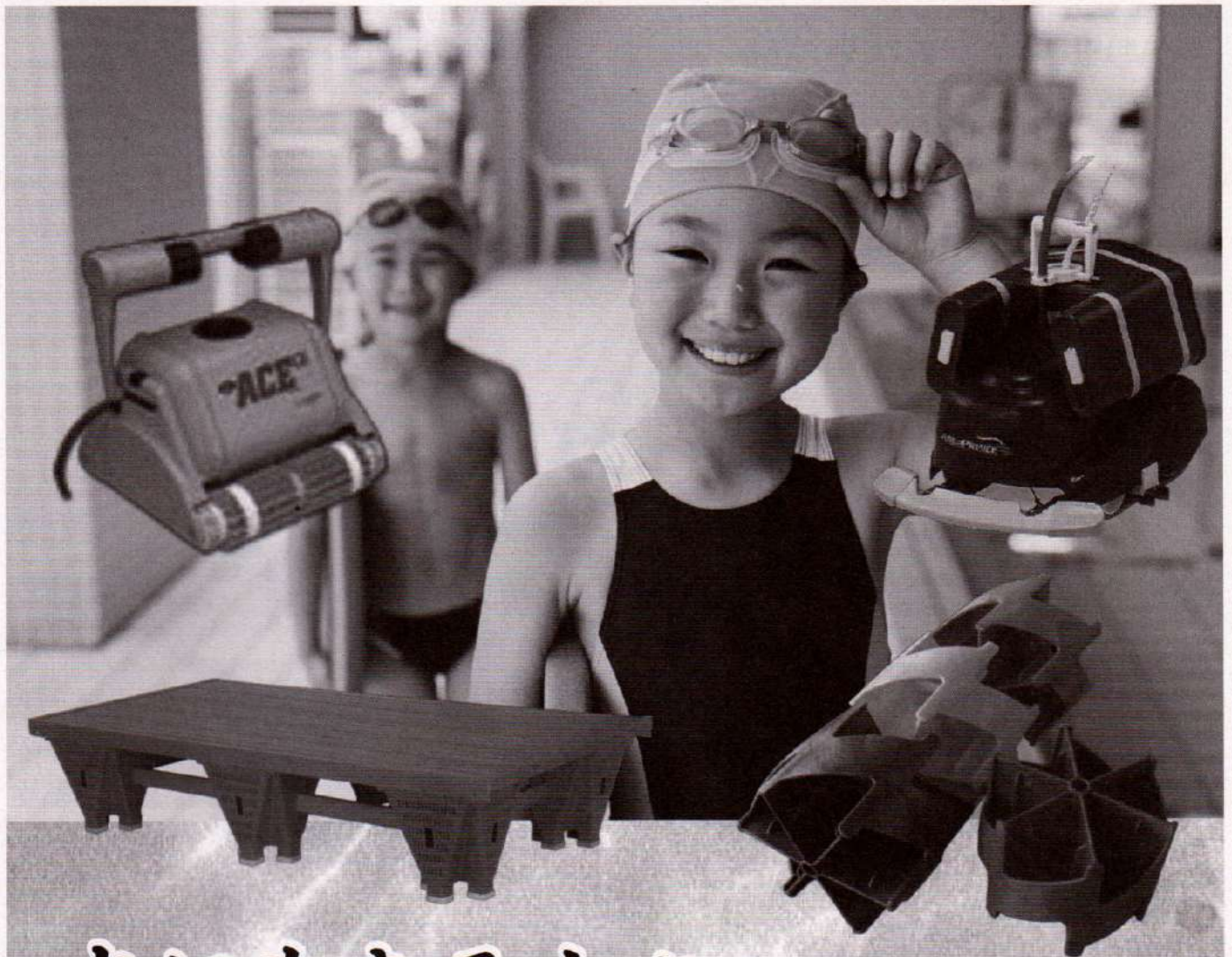

水に生きる人々へ。

人と水と情熱のコンポーザーです。

取扱商品：スポーツ器具／水泳競技用器具、学校体育器具他
スポーツ衣料／学校体操服、スクール水着、スクールバッグ他
スイミングスクール用品／オリジナル水着、オリジナルキャップ
オリジナルバッグ他
各メーカー商材／ミズノ、アシックス、アリーナ、スピード他

S.C.P

Sun Crown Products

株式会社 和信

本 社：広島県呉市中央1丁目5-17 TEL (0823)22-1025
中国営業所：広島県呉市中央1丁目5-17 TEL (0823)21-1466
四国営業所：愛媛県松山市本町3丁目4-5 TEL (089)921-6483
九州営業所：熊本県熊本市中央区鍛冶屋町27 TEL (096)353-3365
東北営業所：宮城県仙台市宮城野区宮千代3-5-12-101 TEL (022)231-2511

URL <http://www.washin.info/>

オリジナル

Print



ウィンドブレーカー

ジャージ

ポロシャツ

ハーフパンツ

水着



カラー
バリエーション
多数準備

ORIGINAL DESIGN



オリジナル
ジャージ上下セット
(上下ジップ・ボタンタイプ)

チームウェアに
ぴったり

16,400 税別
円

ポロシャツ (立ち襟)
5,700 税別
円

ハーフパンツ (ポケット付)
6,500 税別
円

新規オーダーは5着以上、追加は1着からお受けいたします。ユニフォームジャージ専用
オーダーシートに記入していただきデザイン記入(デザインメール入稿後)ください。



〒616-8261 京都市右京区梅ヶ畑高鼻町17-16

TEL:075-384-0317

URL:www.turbo-sports.com

e-mail:sumikoturbo@titan.ocn.ne.jp



東大で水球!?



部員紹介&インタビュー



荒木 那巨
工学部物理工学科3年
宇都宮高校(栃木県)



松岡 瞳
工学部電気電子工学科2年
女子学院高校(東京都)



片桐 英太
文科一類1年
熊本高校(熊本県)

キャプテンの荒木くん(以下荒)、マネージャーの松岡さん(松)、高校でも水球をやっていた片桐くん(片)にインタビューに答えてもらいました。

Q. みなさんはなぜ東大を目指そうと思ったんですか?

荒: 東大生はみんな自分のやりたいこと、目指すことを持っていると感じたからです。

松: 強そうだからです。

片: 東京に行きたかったからです!

Q. 東大の魅力は何ですか?

荒: 学生が強い個性を持っていてとっても面白いところと教授が日本一たくさんいて、真摯に勉強しようとする学生をサポートしてくれるところです。

松: 周りのレベルが高く、自分を高められるところとどのジャンルにおいても精通した人がいて教えてくれるところです。

片: 面白い人がたくさんいるところです。

Q. 松岡さんは普通の授業でどのようなことを勉強しているんですか?

松: 情報通信システムやセンシング・信号処理システムのアイデアを生む基礎となる物理と数理です。

Q. 水球を始めた理由は?

荒: スポーツはしたいけど陸上競技はできないし3歳からやっている競泳には飽きてしまった私にとって、とても良い競技だったからです。

松: 新しいスポーツに触れてみたかったからです。

片: 友達がやっていて、面白そうだったからです。

Q. 片桐くんはなぜ大学でも水球を続けようと思ったんですか?

片: 高校時代に悔しい思いをして不完全燃焼だったので、大学でリベンジしたかったからです。

Q. 水球のどこが面白いですか?

荒: 戦術や動きの多彩さや個人ではなくチームで戦術を詰めていくところです。

松: 迫力のあるところです。

片: 体が大きい人も小さい人も特徴を生かして色々なポジションで活躍できるところです。

Q. 最後にキャプテンからメッセージをお願いします!

荒: 水球のほかにやりたいことに迷ったら是非勉強してみてください! 東大水球陣は東大を目指す水球選手を厚く歓迎します!!

東京大学運動会水泳部水球陣

水球経験者は入部即スタメン!?

2019年成績

関東学生リーグ2部5位

部員数

選手12人(水球経験者4人)

七大学戦準優勝

七大学戦とは…
北海道大・東北大・
東京大・名古屋大・
京都大・大阪大・九
州大の旧七帝大による
対抗戦

マネージャー3人

tokyounivwaterpolo@gmail.com

遠征や練習試合は大歓迎です!

勉強の仕方や志望校の相談も待っています!



東大水球twitter
東大水球instagram
東大水球instagram
東大水球twitter
東大水球instagram
東大水球twitter
東大水球instagram

成蹊大学は
桃太郎カップを応援しています！



SEIKEI 成蹊大学

株式会社 保険の富栄

代表取締役 西崎 和治

〒229-5226 千葉県勝浦市串浜1193-2

TEL. 0470-73-5207

FAX. 0470-73-5504

私達も応援します!



**株式会社 ワールドスポーツ
安全スイミングスクール**

**〒703-8232 岡山市中区関394-16
Tel (086) 279-4131**

株式会社 アトム

人材派遣事業・養成事業・業務請負

代表取締役 松井 守

倉敷市児島駅前1-100 ナイカイ第1ビル2F

**介護食在宅
配食サービス**

毎日の様子うかがいと
昼・夕2回のお弁当のお届け

給食配達サービス

職場や学校へ日替わり弁当の配達
イベント会場へのお弁当配達
ご法要、慶事の仕出し

**食堂給食業務
委託サービス**

高齢者介護施設給食業務委託
社員食堂運営



“食”でつながる。私たちは大惣です。

「安心」「安全」「健康」をテーマにお弁当の販売と製造を中心とした
総合食卓提案企業を目指します。

大惣株式会社

岡山県総社市真壁 181-1
☎(0866)93-7211

ご予約、お問い合わせはお気軽に

0120-33-7211



岡山を拠点にスポーツを愛する人を応援します。
お客様とともに歩み、成長する
競技にあった機能性とファッションを追求し、信用と技術を重視し
アフターケアに徹し顧客に奉仕することをモットーにしています。

- 岡山県知事登録旅行業第2-63号
- 一般建設業岡山県知事許可第9312号
- 高度管理医療機器等販売業者
- 陸上競技専門メーカー-NISHI
- 体育館施設セノー
- 体操ササキスポーツ
- 日本ボーイスカウト岡山連盟需品部



■株式会社 山下体育社 〒700-0952
岡山市北区平田117-109
TEL(086)236-7781(代) FAX(086)236-7782
E-mail : info@ymt-taiiku.jp

■株式会社 山下体育社 〒710-0016
倉敷支店 倉敷市中庄3574-8
TEL(086)463-3773 FAX(086)463-3771



SPORTING GOODS FOR YOUR LIFE
ヤマシタ

株式会社 山下体育社

祝 第12回全日本ユース (U15) 水球競技選手権大会 ～ 桃太郎カップ ～

選手の皆様の御活躍、大会成功を応援いたします。



株式会社 共和工業所

本 社 工 場 岡山県倉敷市松江4丁目2番3号
〒712-8052 TEL(086)455-6578 FAX(086)455-8813
機械加工工場 倉敷市東塚1-6-30

- * 各種FA・合理化機械の設計製作
 - * 各種鋼材の切断・溶断販売及び機械加工
- ホームページ <http://www.kyowa-gr.co.jp>



shutterstock・73587244

RAYS

株式会社山陽レイスports

〒700-0944 岡山市南区泉田1丁目7-6 TEL.086-233-2626

株式会社倉敷レイスports

〒710-0834 倉敷市笹沖1171-6 TEL:086-422-7700

関連施設

岡山市立 市民屋内温水プール
〒700-0942 岡山市南区豊成1丁目4-22
TEL.086-226-4523

新見市健康増進施設
げんき広場にいみ
〒718-0005 新見市上市15-1
TEL.0867-71-2168

岡山市 ウェルポートなださき
〒709-1215 岡山市南区片岡159-1
TEL.086-363-5055

レイスportsクラブ北長瀬
〒700-0962 岡山市北区北長瀬表町2丁目17-80
TEL.086-243-3939

楽しさわくわく、
文具でわくわく。

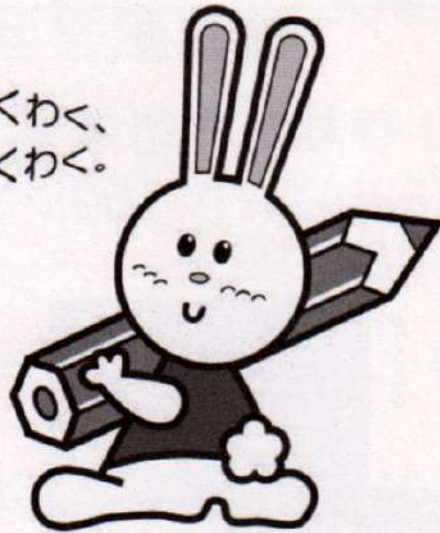

Usagiya

produced by **KURABUN**

祝 第12回 全日本ユース(U15)水球競技選手権大会 桃太郎カップ

〒 700-0026 岡山県岡山市北区奉還町4丁目13-3

☎ 086-254-4866

営業時間 11:30~21:00

定休日 水曜日

32席 座敷席あり

駐車場 有り 自慢の厚切り塩タンを是非ともご賞味ください

青竜 焼肉店

青竜 焼肉店は、岡山県選抜男子・女子を応援します
岡山水球クラブの体作りをサポートしています

青竜は岡山水球クラブ 橋岡 蓮(孫・小学5年生)を応援しています

水への知識をフルに活用した、人と水が調和する空間づくり

【古橋廣之進記念 浜松市総合水泳場】

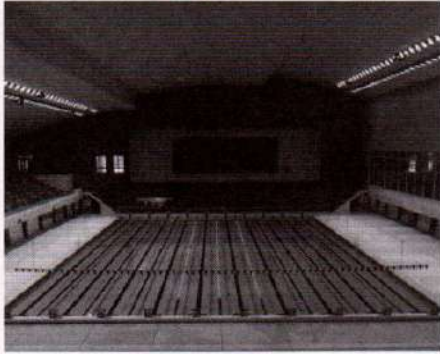

<50mメインプール>



<屋内レジャープール>



<飛び込みプール>



<25mサブプール>

- 各種プールの設計・施工
 - 国際公認プール
 - スポーツクラブプール
 - 健康増進施設プール
 - ホテルプール
- プール可動床システムの設計・施工
 - チェーンドライブ方式
 - スクリュージャッキ方式
- 水景観施設の設計・施工
 - 各種噴水・池・滝
- プール関連機器設備の設計・施工
 - 循環ろ過システム
 - プールアトラクションシステム

TCW
TAKAHASHI CURTAIN WALL CORPORATION

高橋カーテンウォール工業株式会社
アクア施設部

〒103-0023 東京都中央区日本橋本町1-5-4

TEL. 03-5202-0720 FAX. 03-5202-0721

〒550-0004 大阪市北区中之島3-2-18(住友中之島ビル11階)

TEL. 06-6441-3211 FAX. 06-6441-7911

<http://www.t-cw.co.jp/>

筑波大学水泳部水球部門は



水球桃太郎カップを応援しています。

国指定重要文化財 旧野崎家住宅 財団法人 竜王会館
登録博物館 野崎家塩業歴史館

〒711-0913 倉敷市児島味野1丁目11-19
TEL (086) 472-2001 FAX (086) 472-2636

マリーナ・UW1《フロント》

〒711-0913 倉敷市児島味野4048
TEL (086) 474-6555 FAX (086) 474-4885

JR児島駅前 PATIO

ファッション街・グルメ街

〒711-0921 倉敷市児島駅前2丁目27番地 TEL (086) 472-0805
ナイカイ塩業株式会社 取締役社長 野崎 泰彦

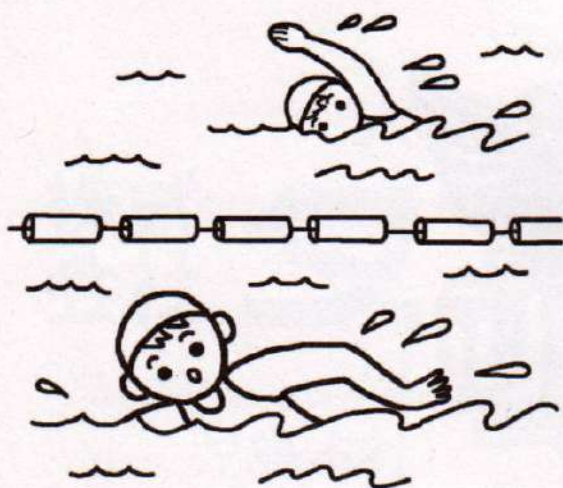

夢に挑戦!!

皆様のご健闘をお祈りいたします。

■三井住友海上火災保険(株) ■三井住友海上あいおい生命

有限会社 ハヤセ 保険事務所

〒700-0913 岡山市北区大供1丁目7-1-3F TEL (086) 235-4850

学びと 成長



しくみデザイン研究所

一歩、踏み出すチャレンジを応援しています。

<http://manabi-labo.co.jp/>

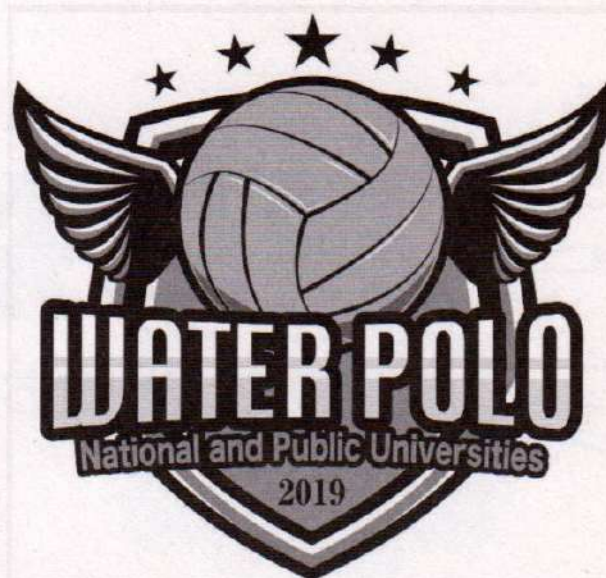

第4回(2019年度)国公立大学選手権水球競技プレ大会

◇期日 2020年3月27日(金), 28日(土), 29日(日)

◇会場 茨木高等学校プール(大阪府茨木市新庄町12-1)

品質と味が違う! アクアクララのお水



安心、安全、きれい!

1000万分の1mmの極小浄化孔フィルター「RO(逆浸透)膜[®]」でろ過した水は、不純物をほとんど取り除いた純水(H₂O)に限りなく近い安全なお水です。

※1000万分の1mmといわれる水分子とほぼ同じ大きさの細孔を持つフィルターで不純物をカット!(RO膜による放射性物質ヨウ素(I-131)の除去効果について、独立行政法人放射線医学総合研究所で確認されています。)

おいしさがまるで違う!

不純物を殆ど取り除いた限りなく純水に近い水に4種のミネラルをバランス良く配合したアクアクララは、硬度29.7のおいしい軟水。飲用はもちろんお料理に使用すれば、今まで以上においしくなります。

硬度29.7mg/Lの軟水だから、飲みやすくお料理にも最適!

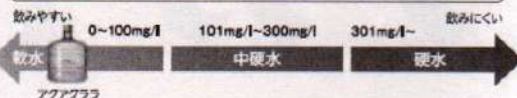

初回限定
特別
チャンス!

選べる2つのお申込みタイプ!

① まずは試したい!という方に 無料お試しセット

「お水12ℓ」と「ウォーターサーバー」を無料で体験 ※アクアシムのみ

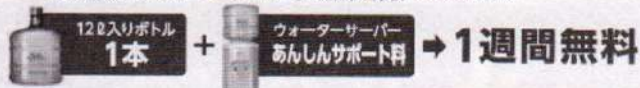

② 今すぐお得に始めたい!という方に はじめてセット

「お水12ℓ」の料金で36ℓ分。しかも設置月のウォーターサーバーあんしんサポート料が無料!



お届けします。あんしん・おいしいお水。

アクアクララグループ

アクアショップ岡山中央

高山産業株式会社

岡山県岡山市北区清輝橋1丁目8番21号

【電話番号】086-223-3189

【受付時間】8:30~17:30

【営業日】月~土(第2・第4土及び祝日を除く)

<https://okayamachuo.aquaclara-web.jp/>

DUSKIN

人と地球にやさしいサービス

株式会社 ダスキン 児島

児島本社

倉敷市児島元浜町117-5 TEL (086)472-5538

早島支店

都窪郡早島町早島2660 TEL (086)480-0511

田井支店

玉野市田井1丁目2-9 TEL (0863)32-0001

写真撮影・ビデオ撮影・デジカメプリントまで
写真・映像のことなら

ナカイ写真工房

当社撮影の試合動画をYoutube「水球-桃太郎カップ-」で公開しております。

↓ 詳しくはウェブで!! ↓

写真 ナカイ で 検索

<https://shop-nakai.com>

TEL 086(466)3633 FAX 086(466)3644

〒710-0805 岡山県倉敷市片島町5-1

観光・ビジネス・研修に!

芝生と海のリゾート



- ・宿泊・研修・宴会
- ・結婚式・お食事 (レストラン・割烹)



倉敷シーサイドホテル

倉敷市児島塩生2767-21

TEL (086) 475-1616

FAX (086) 475-1600

もっとクリーンに
もっとコミュニケーション

ヤマト

株式会社 大和エス・イー・シー

〒711-0934

倉敷市児島塩生2917-3

TEL (086) 475-0646

FAX (086) 475-2230

FNK LINEMATE
体育衣料

藤原ニット株式会社

代表取締役 藤原 勝馬

本社 岡山県倉敷市児島宇野津390-1 〒711-0935 ☎(086)475-1121

各種Tシャツ、ポロシャツ、プリント 承ります



記念品・各種コンペ商品
ゴルフ用品・スポーツ用品
トロフィ・カップ・メダル

株式会社 ユニオン

〒703-8256 岡山市中区浜1丁目15番68号112

TEL (086) 271-6222 FAX (086) 271-6222



防災多機能デニム

高木ソーイング 有限会社

代表取締役 高木 秀史

〒711-0926 倉敷市下津井吹上 1-10-25

TEL : 086 - 479 - 8675 FAX : 086 - 479 - 8665

E-MAIL : info@ellami.jp HP : http://ellami.jp

愛と感謝をモットーに
皆様の生涯の暮らしの
お手伝いを目指す企業です。

創業以来、我が社は皆様の”健康への奉仕”を目標とし、
医薬品、衛生用品等の販売の道を歩んで参りました。
今後も健康（医療）・介護（福祉）・地球にやさしい環
境（水処理）をテーマに掲げ、赤ちゃんからシニアの方ま
で、生涯の暮らしのお手伝いをさせて頂くよう、日々精進
していきます。

プール用殺菌消毒剤

ネオクロール

岡山県代理店 西本薬品株式会社

- ・環境事業 プール入浴施設施設用薬品
- ・介護福祉用品販売及びレンタル事業
- ・医薬品 医療衛生用品 化学工業薬品 他

〒703-8256 岡山市中区浜 3-7-1

TEL (086) 272-1678 FAX (086) 272-1795

URL <http://www.nishimoto-med.co.jp>

製造元：四国化成工業株式会社 総販売元：昭和化学工業株式会社

～ 祝 第12回全日本ユース(U15)水球競技選手権大会 桃太郎カップ ～
選手の御活躍 競技運営・大会成功を応援いたします。

岡山県選抜の勇姿を応援します。

花と緑の店

有限会社 谷 本 園

岡山県岡山市北区津島南2丁目4-20
TEL(086)256-1861 FAX(086)256-0922
(谷本 徹 平成4年度 関西高校水球部 卒業)

～ 祝 第12回全日本ユース(U15)水球競技選手権大会 桃太郎カップ ～

選手皆様のご健闘・大会成功をお祈りいたします。

敢為の精神で！荒波を乗り越えて！勝利の雄叫びをあげろ！！

関西高等学校 水球部

関西高等学校 水球部保護者会

～ 祝 第12回全日本ユース(U15)水球競技選手権大会 桃太郎カップ ～
選手の御活躍 競技運営・大会成功を応援いたします。

勇気・挑戦が自分を変え、チームを変える！！優勝を狙え！！

岡 山 水 球 ク ラ ブ

岡山水球クラブ 保護者会

男女水球選手 新規会員募集中

問合せ 090-7373-1988 担当 岡本 信宏

～ 祝 第12回全日本ユース(U15)水球競技選手権大会 桃太郎カップ ～
選手の御活躍 競技運営・大会成功を応援いたします

勇気・挑戦が自分を変え、チームを変える！！優勝を狙え！！

有限会社 入 江 工 業

配管作業は当社へご相談ください
配管の補修、保全、溶接作業を承ります

代表取締役 入 江 攻 一

〒711-0911 岡山県倉敷市児島小川2-7-15

藤村女子中学・高等学校



中学：“わかる”を実感する
2コース制
高校：特性に合わせた
6コース制

Tel. 0422-22-1266
<http://fujimura.ac.jp>

藤村水泳教室



吉祥寺に根付いた
スイミングスクール

Tel. 0422-21-2351
<http://fss.ecnet.jp>

fujimuraナーサリー



吉祥寺初の
企業主導型保育園

Tel. 0422-20-1210
<http://www.fujimuran.com>

学校法人井之頭学園

祝

全日本ユース(U15)水球競技選手権大会 ～桃太郎カップ～

(個人協賛)



私たちも桃太郎カップを応援しています!



播野 勤	西川 良和	藤原 勝馬
永山 恵子	陸田 祐一	清水 克
松井 昌彦	田辺 健一	藤村 貴
平田 翔大	小高 龍明	大塚 旦陽
岡本 信宏	津崎 翔伍	津崎 明日美
木庭 和敬	木庭 ひろみ	森上 等司
藤野 俊自	白川 昌記	原 智史
立花 義章		

選手皆様のご健闘を お祈りいたします



「安全・安心にまっすぐ」。お客さまの カラダを想い続けます



“いただきます”の
そばに安心を。



保存料・合成着色料不使用

衛生管理・温度管理の徹底により、2001年から
保存料を使用しない取り組みを実現。
また、合成着色料を使用しない取り組みも開始しました。



食物アレルギー表示への取組み (表示義務7品目に加え推奨20品目を表示)

2001年より食物アレルギーをお持ちのお客さまに向けて、
表示が義務付けられている「特定原材料」だけでなく、
推奨されている「指定原材料に準ずるもの」の表示を開始しました。



小麦 そば 卵 乳 落花生 えび かに

「カラダへの想いこの手から」 シリーズ販売を開始

2018年より1日に必要な1/2の野菜が摂れるメニューや
レタス1個分の食物繊維が摂れるメニューなど、もち麦や五穀米など
話題の食材を使った商品を新たにお届けしています。



株式会社

セブン-イレブン・ジャパン

〒102-8455

東京都千代田区二番町8番地8

TEL 03-6238-3711

URL : <http://www.sej.7andi.co.jp/>

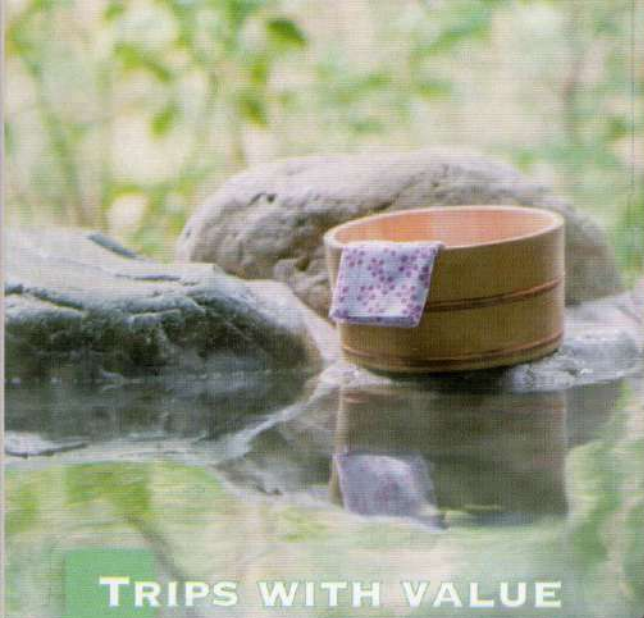

TRIPS WITH VALUE

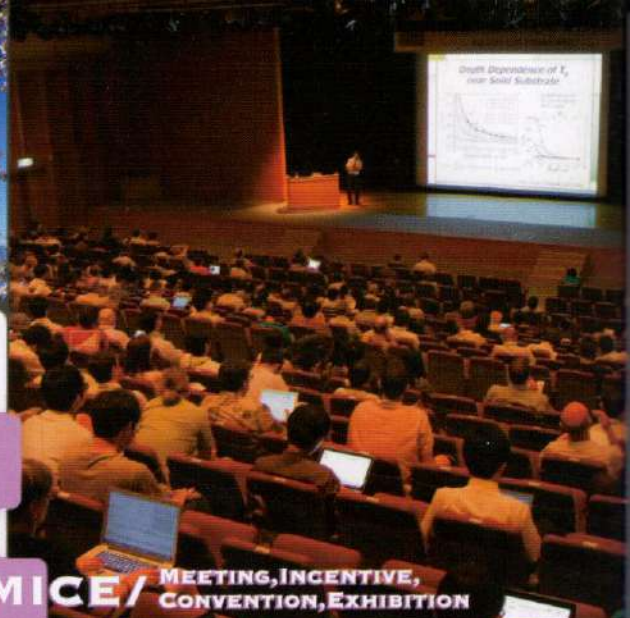

MICE / MEETING, INCENTIVE, CONVENTION, EXHIBITION

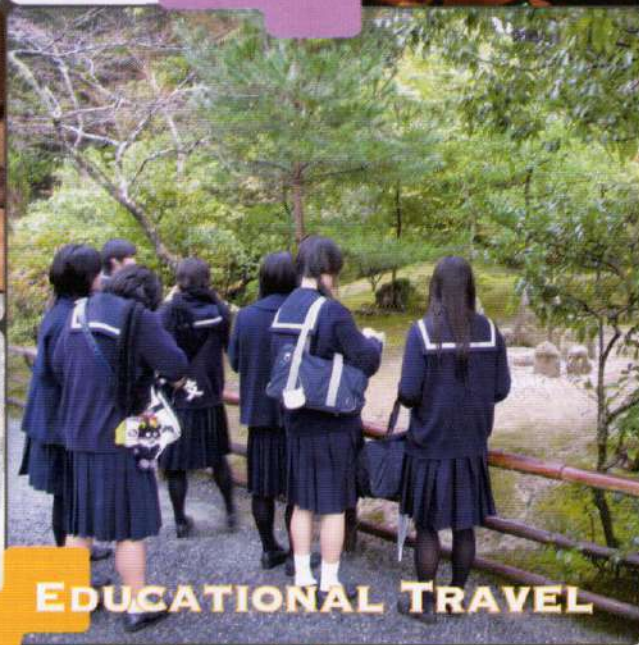

EDUCATIONAL TRAVEL



SPORT TOURISM



感動

がうまれる

場所をつくる。

近畿日本ツーリスト